

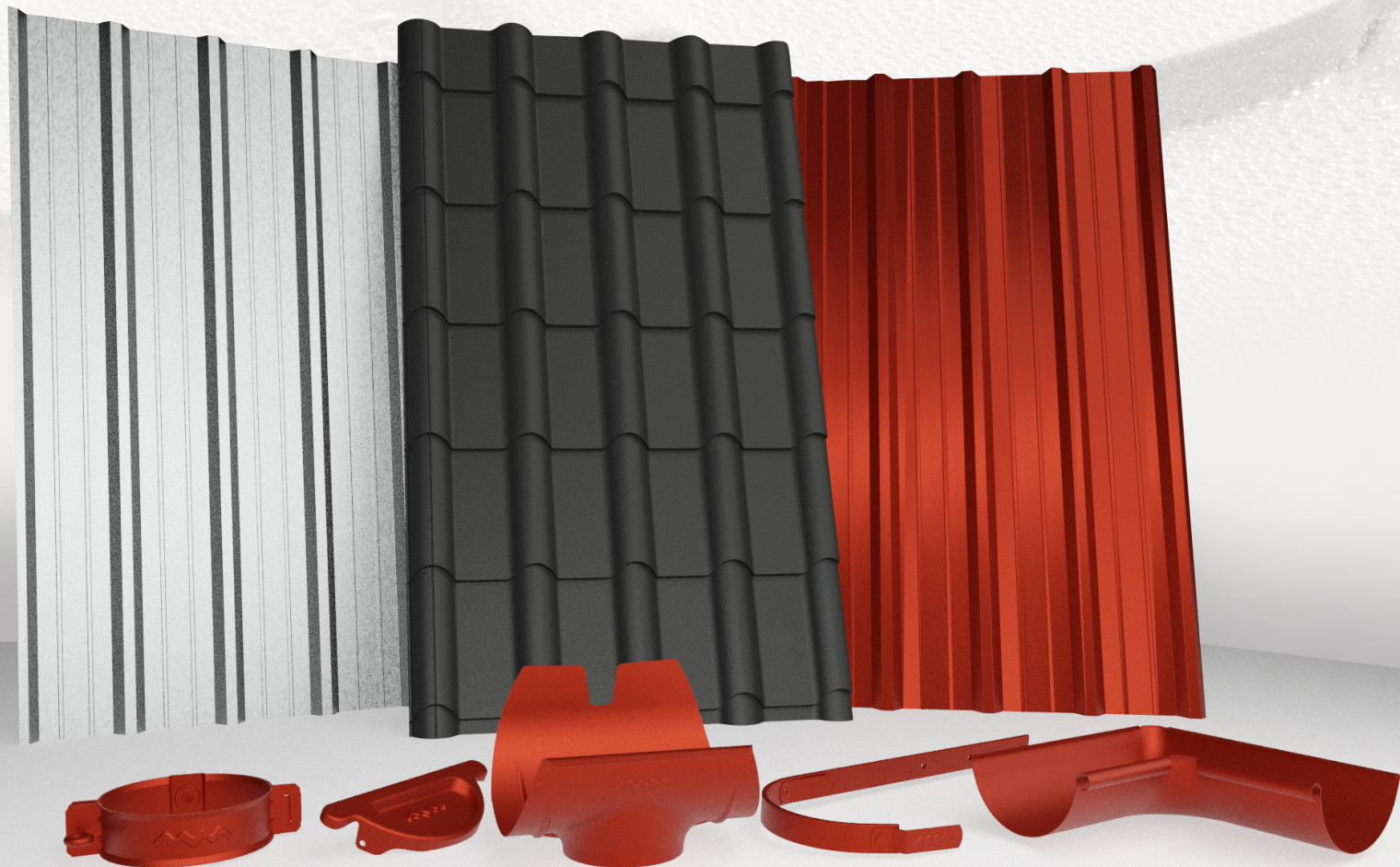

www.maslen.cz











CENÍK KRYTIN A STŘEŠNÍCH DOPLŇKŮ

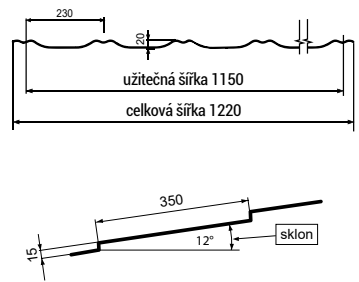

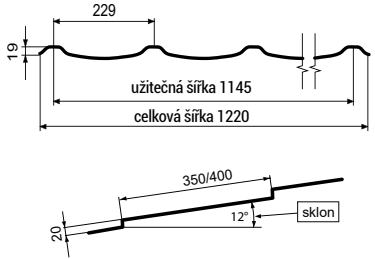
STŘEŠNÍ KRYTINY

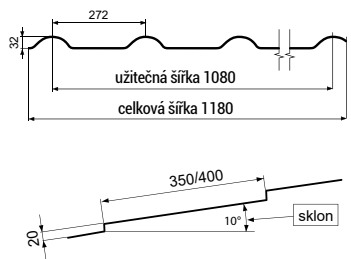

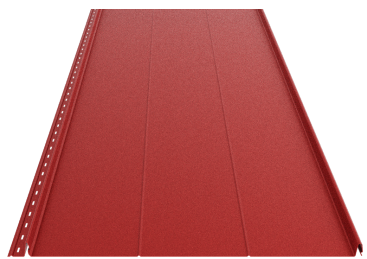
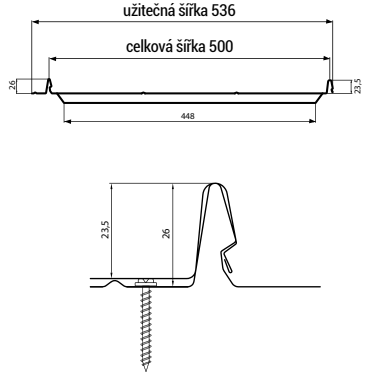
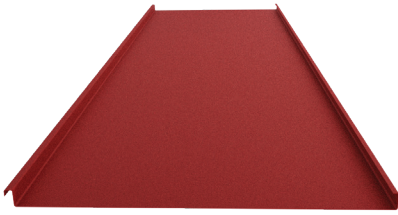
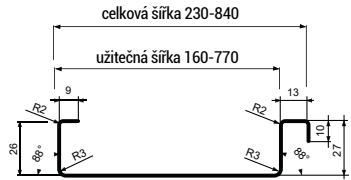



TYP PROFILU	TECHNICKÉ PARAMETRY	POVRCHOVÁ ÚPRAVA / MATERIÁL	CENA BEZ DPH Kč / m ²	CENA S DPH Kč / m ²
 SYMETRA 		Lesklý polyester		
		Matný polyester		
		HB50 MAT - 30R		
		Hliník 0,70 MAT		
ŠKRIDPLECH 		Lesklý polyester		
		Matný polyester		
		HB50 MAT - 30R		
GAPA 		Lesklý polyester		
		Matný polyester		
		HB50 MAT - 30R		
		Hliník 0,70 MAT		
 KLIK PANEL 		Pozink hr. 0,5 mm		
		Pozink hr. 0,6 mm		
		Lesklý polyester		
		Matný polyester		
		HB50 MAT - 30R		
		Hliník 0,7 mm		
FALCOVANÁ KRYTINA 		Pozink hr. 0,5 mm		
		Pozink hr. 0,6 mm		
		Lesklý polyester		
		Matný polyester		
		HB50 MAT - 30R		
		Hliník 0,7 mm		

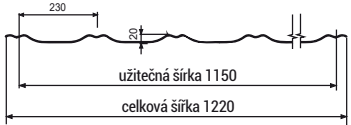
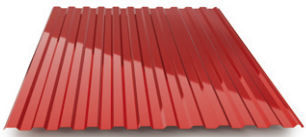
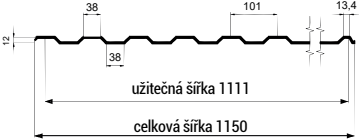

AKČNÍ STŘEŠNÍ KRYTINY

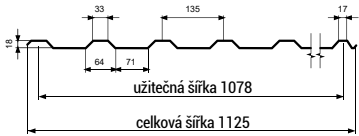

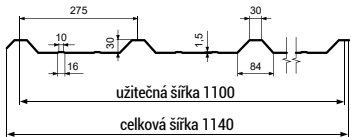
TYP PROFILU	TECHNICKÉ PARAMETRY	POVRCHOVÁ ÚPRAVA / MATERIÁL	CENA OD BEZ DPH Kč/1 ks	CENA OD S DPH Kč/1 ks
TOPDACH 	SKLADEM ROZMĚR: 2220 x 1220 mm 	BARVY PODLE DOSTUPNOSTI		
TOPDACH NA MÍRU			CENA OD BEZ DPH Kč/m²	CENA OD S DPH Kč/m²
UNIDACH 12 	SKLADEM ROZMĚR: 2000 x 1150 mm 	BARVY PODLE DOSTUPNOSTI		
UNIDACH 12 NA MÍRU			CENA OD BEZ DPH Kč/m²	CENA OD S DPH Kč/m²
UNIDACH 18 	SKLADEM ROZMĚR: 2000 x 1125 mm 	BARVY PODLE DOSTUPNOSTI		
UNIDACH 18 NA MÍRU			CENA OD BEZ DPH Kč/m²	CENA OD S DPH Kč/m²
UNIDACH 30 	SKLADEM ROZMĚR: 2000 x 1140 mm 	BARVY PODLE DOSTUPNOSTI		
UNIDACH 30 NA MÍRU			CENA OD BEZ DPH Kč/m²	CENA OD S DPH Kč/m²

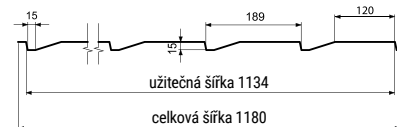

TRAPÉZOVÉ PLECHY

**TYP TRAPÉZU****TECHNICKÉ PARAMETRY****MATERIÁL****TLOUŠŤKA
(mm)****CENA BEZ
DPH
Kč / m²****CENA S
DPH
Kč / m²****STEPRO****Ocel**

(lesklý poly 25μm)

Pozink**Hliník**

0,50

0,60

0,70

0,75

0,50

0,60

0,70

0,75

0,70

1,00

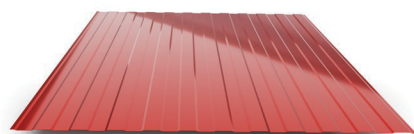
T 05**Ocel**

(lesklý poly 25μm)

Pozink**Hliník**

0,50

0,60

0,70

0,75

0,50

0,60

0,70

0,75

0,70

1,00

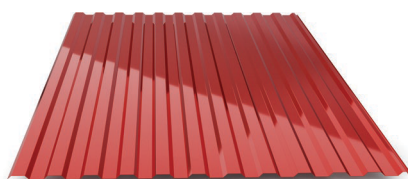
T 12**Ocel**

(lesklý poly 25μm)

Pozink**Hliník**

0,50

0,60

0,70

0,75

0,88

1,00

0,50

0,60

0,70

0,75

0,88

1,00

0,70

1,00

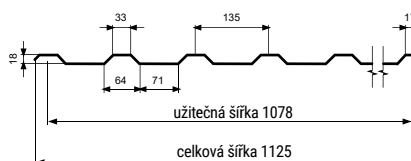
T 18**Ocel**

(lesklý poly 25μm)

Pozink**Hliník**

0,50

0,60

0,70

0,75

0,88

1,00

0,50

0,60

0,70

0,75

0,88

1,00

0,70

1,00

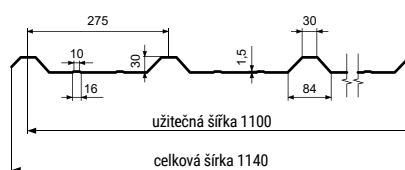
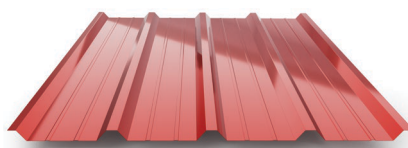
T 30**Ocel**

(lesklý poly 25μm)

Pozink**Hliník**

0,50

0,60

0,70

0,75

0,88

1,00

0,50

0,60

0,70

0,75

0,88

1,00

0,70

1,00

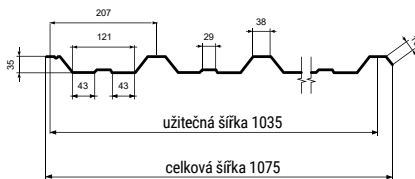

TRAPÉZOVÉ PLECHY

**TYP TRAPÉZU****TECHNICKÉ PARAMETRY****MATERIÁL****TLOUŠŤKA (mm)****CENA BEZ DPH Kč / m²****CENA S DPH Kč / m²****T 35****Ocel**

(lesklý poly 25μm)

0,50

0,60

0,70

0,75

0,88

1,00

Pozink

0,50

0,60

0,70

0,75

0,88

1,00

Hliník

0,70

1,00

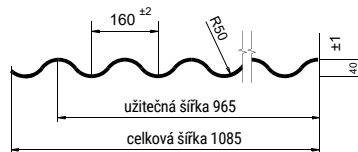
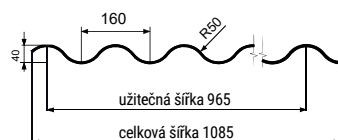
**SÍNUS 40****ZAKROUŽENÝ PROFIL****VLNITÝ PROFIL****Ocel**

(lesklý poly 25μm)

0,50

0,60

0,70

0,75

0,88

1,00

1,25

Pozink

0,50

0,60

0,70

0,75

0,88

1,00

Hliník

0,70

1,00

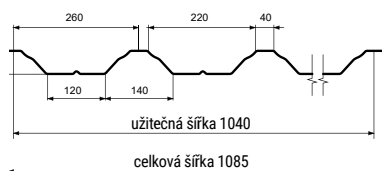
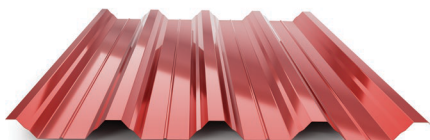
**T 50****Ocel**

(lesklý poly 25μm)

0,50

0,60

0,70

0,75

0,88

1,00

1,25

Pozink

0,50

0,60

0,70

0,75

0,88

1,00

Hliník

0,70

1,00

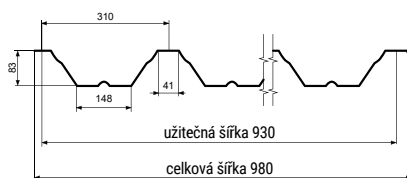
**T 85****Ocel**

(lesklý poly 25μm)

0,70

0,75

0,88

1,00

1,25

Pozink

0,75

0,88

1,00

Hliník

0,70

1,00

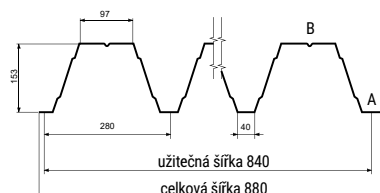
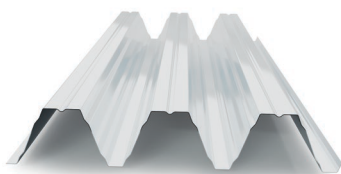
T 153**Ocel**

(lesklý poly 15μm)

0,75

0,88

1,00

1,25

1,45

Malometrážní a manipulační poplatekdo 15 m²: 729,71 Kč (875,65 Kč s DPH)od 15 m² - 30m: 486,47 Kč (583,77 Kč s DPH)při T153 odběr do 60 m²: 729,71 Kč (875,65 Kč DPH)**Příplatky:** RAL 9006 +5%, RAL 3000 +10 %, zlatý dub +30%

Zlatý dub oboustranný lak +50%, MAT +5%, HBMAT + 15%















Příplatek za zakroužení: SÍNUS 40: 125 Kč/m² (151 Kč/m²





s DPH) doprava ohybaných profilů se naceňuje individuálně

Ceny trapézových plechů jsou uvedeny za celkovou šířku

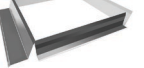
KLEMPÍŘSKÉ DOPLŇKY

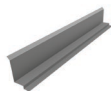

DRUH DOPLŇKU	POVRCH	CENA Kč / 1 ks bez dph	CENA Kč / 1 ks s dph
HŘEBENÁČ OBLÝ 	2m, r.š. 310	Lesklý polyester	
		Matný polyester	
		HB50 MAT	
	2m, r.š. 410	Lesklý polyester	
		Matný polyester	
		HB50 MAT	
Hliník poly MAT			
ČELO HŘEBENÁČE 	r.š. 310	Lesklý polyester	
		Matný polyester	
		HB50 MAT	
	r.š. 410	Lesklý polyester	
		Matný polyester	
		Hliník poly MAT	
HŘEBENÁČ SEDLOVÝ 	2m, r.š. 310	Lesklý polyester	
		Matný polyester	
		HB50 MAT	
	2m, r.š. 410	Lesklý polyester	
		Matný polyester	
		Hliník poly MAT	
UKONČENÍ HŘEBENÁČE OBLÉ 	0,275m, r.š. 310	Lesklý polyester	
	Matný polyester		
	HB50 MAT		
HŘEBENÁČ NÁROŽÍ 	0,5m r.š. 410	Lesklý polyester	
		Matný polyester	
		HB50 MAT	
		Hliník poly MAT	
ZÁVĚTRNÁ LIŠTA NA KRYTINU  POD KRYTINU 	2m, r.š. 310	Lesklý polyester	
		Matný polyester	
		HB50 MAT	
	2m, r.š. 410	Lesklý polyester	
		Matný polyester	
		Hliník poly MAT	
BOČNÍ LEMOVÁNÍ POD KRYTINU  NA KRYTINU 	2m, r.š. 310	Lesklý polyester	
		Matný polyester	
		HB50 MAT	
		Hliník poly MAT	
OKAPOVÉ LEMOVÁNÍ 	2m, r.š. 250	Lesklý polyester	
		Matný polyester	
		HB50 MAT	
		Hliník poly MAT	
OKAPOVÉ LEMOVÁNÍ POD HYDROIZOLACI 	2m, r.š. 125	UNI	
		Lesklý polyester	
		Matný polyester	
		HB50 MAT	
		Hliník poly MAT	
ÚŽLABÍ  SE STŘEDOVÝM ROZRÁŽEČEM	2m, r.š. 500 2m, r.š. 625	Lesklý polyester	
		Matný polyester	
		HB50 MAT	
		Hliník poly MAT	
PŘECHOD RŮZNÝCH TYPŮ KRYTIN  PŘECHOD RŮZNÝCH SKLONŮ 	2m, r.š. 310	Lesklý polyester	
		Matný polyester	
		HB50 MAT	
		Hliník poly MAT	
LEMOVÁNÍ KOLEM KOMÍNA 		Lesklý polyester	
		Matný polyester	
		HB50 MAT	
		Hliník poly MAT	

DOPLŇKY K FALCOVANÉ KRYTINĚ A KLIK PANELU			
DRUH DOPLŇKU	POVRCHOVÁ ÚPRAVA	CENA Kč / 1 ks bez dph	CENA Kč / 1 ks s dph
HŘEBENÁČ NA FALC A KLIK PANEL 	Pozink		
	Lesklý polyester		
	Matný polyester		
	HB50 MAT - 30R		
ZÁVĚTRNÁ LIŠTA NA KLIK PANEL 	Pozink		
	Lesklý polyester		
	Matný polyester		
	HB50 MAT - 30R		
BOČNÍ LEMOVÁNÍ NA KLIK PANEL 	Pozink		
	Lesklý polyester		
	Matný polyester		
	HB50 MAT - 30R		
OKAPOVÉ LEMOVÁNÍ NAFALC A KLIK PANEL 	Pozink		
	Lesklý polyester		
	Matný polyester		
	HB50 MAT - 30R		
ZÁVĚTRNÁ LIŠTA NA FALC. KRYTINU 	Pozink		
	Lesklý polyester		
	Matný polyester		
	HB50 MAT - 30R		
DRUH DOPLŇKU	UMÍSTĚNÍ	CENA Kč / 1 ks bez dph	CENA Kč / 1 ks s dph
VĚTRACÍ LIŠTA HŘEBENÁČE 	na KLIK PANEL - Z 0,48 m		
	na falcovanou krytinu - Z 0,53 m		
	AL 0,53 m		



PŘÍPLATKY:

RAL 9006 + 5%, RAL 3000 + 10%, zlatý dub +30%, zlatý dub - oboustranně +50% MAT +5%, HB50MAT +15%

Doplňky k pozinku - 10% a v aluzinku - 15%

ochranná fólie na lesklé plechy: 14,00 Kč/m² (17,00 Kč s DPH)

ochranná fólie na matné plechy: 16,00 Kč/m² (19,00 Kč s DPH)



SVITKOVÉ PLECHY, PLOTOVÉ LAMELY A SNĚHOVÉ ZÁBRANY



DRUH SVITKU	POVRCH	ROZMĚR	CENA Kč / 1 ks bez dph	CENA Kč / 1 ks s dph
TABULOVÝ PLECH (bez ochranné fólie) tloušťka 0,50 mm	Lesklý polyester			
	Matný polyester			
	HB50 MAT			
	Hliník poly MAT			

DRUH SVITKU	POVRCH	ROZMĚR	MJ	Cena Kč/m ² bez DPH	Cena Kč/m ² s DPH
SVITKOVÝ PLECH OCEL (bez ochranné fólie) (hr. 1,50 mm - jen v RAL 9002, 15 µm)	Lesklý polyester		m ²		
	Matný polyester		m ²		
	HB50 MAT		m ²		
	Lesklý polyester		m ²		
	Lesklý polyester		m ²		
	Lesklý polyester		m ²		
	Lesklý polyester		m ²		
	Lesklý polyester		m ²		
	Lesklý polyester		m ²		

SVITKOVÝ PLECH HLINÍK	POVRCH	ROZMĚR	MJ	Cena Kč/m ² bez DPH	Cena Kč/m ² s DPH
(bez ochranné fólie)	Matný polyester		m ²		
	Lesklý RAL 9010		m ²		

SVITKOVÝ PLECH POZINK	ROZMĚR	MJ	Cena Kč/m ² bez DPH	Cena Kč/m ² s DPH
	S220GD	m ²		
	DX51	m ²		
	S250GD	m ²		
	S250GD	m ²		
	S250GD	m ²		
	S250GD	m ²		

DRUH	POVRCH	CENA Kč / 1 bm bez dph	CENA Kč / 1 bm s dph
PLOTOVÁ LAMELA tloušťka 0,5 mm	Aluzinek		
	Lesklý polyester		
	Matný polyester		
	HB50 MAT		
	oboustranně lakované		

TRHACÍ NÝT	POVRCH	CENA Kč / 1 ks bez dph	CENA Kč / 1 ks s dph
4x8	Lakovany oboustranně		

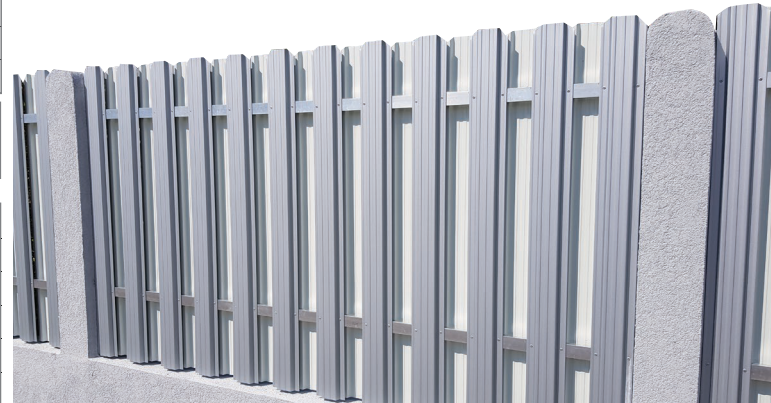

SNĚHOVÉ ZÁBRANA NA FALCOVANOU KRYTINU	POVRCH	MJ	CENA Kč / 1 ks bez dph	CENA Kč / 1 ks s dph
SVORKA JEDNODÍROVÁ - FALC <small>2 podložky + zajišťovací šroub M12x30</small>	hliník	ks		
	barva	ks		
SVORKA S NÁSTAVBOU NA DRUHOU TYČ-FALC <small>2 podložky + zajišťovací šroub M12x30</small>	hliník	ks		
	barva	ks		
SVORKA JEDNODÍROVÁ-KLIK <small>2 příložky+2 zaisťovacie skrutky M12x30</small>	hliník	ks		
	barva	ks		
SVORKA S NÁSTAVBOU NA DRUHOU TYČ-KLIK <small>2 příložky+2 zaisťovacie skrutky M12x30</small>	hliník	ks		
	barva	ks		
DORAZ PROTI POHYBU TYČE	hliník	ks		
	barva	ks		
TYČ DO SNĚHOVÉ ZÁBRANY (3m a 6m)	hliník	bm		
	barva	bm		
SPOJKA TYČE	hliník	ks		
KRYTKA TYČE	plast	ks		

SNĚHOVÉ ZÁBRANY NA KRYTINY A TRAPÉZOVÉ PLECHY	POVRCH	MJ	CENA Kč / 1 ks bez dph	CENA Kč / 1 ks s dph
ROZRÁŽEČ SNĚHOVÉ ZÁBRANY	barva	ks		
VZPĚRA SNĚHOVÉ ZÁBRANY	barva	ks		
DRŽÁK SNĚHOVÉ ZÁBRANY 350 - JEDNODÍROVÉ	barva	ks		
DRŽÁK SNĚHOVÉ ZÁBRANY 350 - DVODÍROVÉ	barva	ks		
TYČ DO SNĚHOVÉ ZÁBRANY (3 m a 6 m)	barva	ks		
SPOJKA TYČE	barva	ks		
KRYTKA TYČE	barva	ks		
SNĚHOVÁ ZÁBRANA NA VRCH VLNY S BUTYL TĚSNĚNÍM	Lesklý polyester	ks		
	Matný polyester	ks		
	HB50 MAT	ks		
	Hliník poly MAT	ks		
SNĚHOVÁ ZÁBRANA 2 m S VÝZTUHOU	Lesklý polyester	ks		
	Matný polyester	ks		
	HB50 MAT	ks		
	Hliník poly MAT	ks		

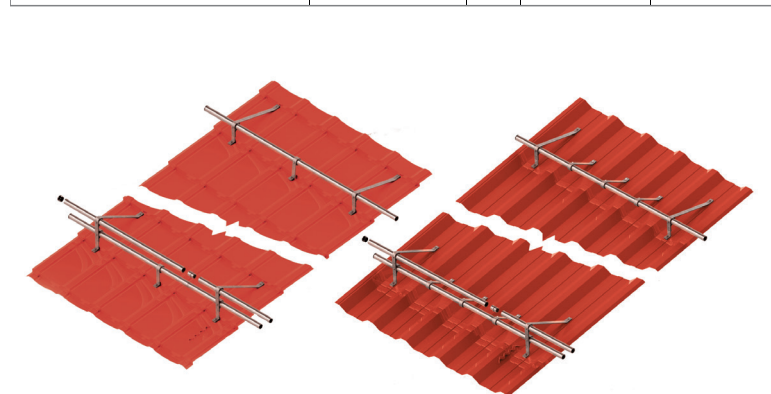
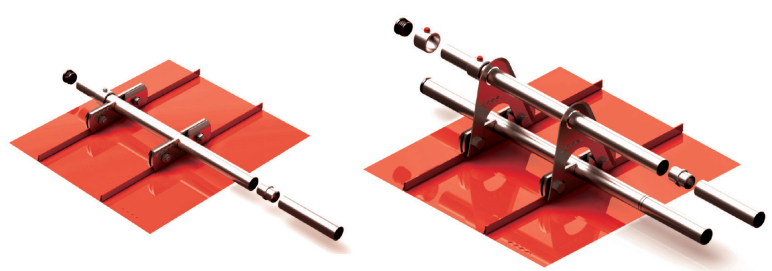



STŘEŠNÍ PŘÍSLUŠENSTVÍ



DRUH PŘÍSLUŠENSTVÍ	ROZMĚRY	MJ	CENA Kč / 1 ks bez dph	CENA Kč / 1 ks s dph	TĚSNÍCÍ PÁS	VRCHNÍ SPODNÍ	MJ	CENA Kč / 1 ks bez dph	CENA Kč / 1 ks s dph					
KONTAKTNÍ FÓLIE (paropropustná)	100 g	m ²			ŠKRIDPLECH GAPA SYMETRA	vrchní / spodní	ks							
	140 g	m ²												
	samolep. 140 g	m ²												
	230 g	m ²												
	samolep. 230 g	m ²												
OCHRANNÁ VĚTRACÍ MŘÍŽKA plastová - hnědá, černá, cihlová hliníková - hnědá, šedá, cihlová	plast 50 mm	bm			SÍNUS	vrchní / spodní	pár							
	plast 80 mm	bm				T12	vrchní / spodní	pár						
	plast 100 mm	bm				T18	vrchní / spodní	pár						
	hliník 100 mm	bm				T30	vrchní / spodní	pár						
SAMOLEPÍCÍ PÁSKA pod kontralat' - jednostranná	5 cm x 30 bm	bal			T35	vrchní / spodní	pár							
						T50	vrchní / spodní	pár						
SAMOLEPÍCÍ PÁSKA na fólii - jednostranná	5 cm x 25 bm	bal			T85	vrchní / spodní	ks							
						vrchní / spodní	pár							
SAMOLEPÍCÍ PÁSKA na fólii - oboustranná	5 cm x 25 bm	bal			T153	vrchní / spodní	ks							
						vrchní / spodní	pár							
SAMOLEPÍCÍ PÁSKA SUPER PRO na fólii - jednostranná	5 cm x 25 mm	bal			PŘESVĚTLOVACÍ PÁS SKLOLAMINÁT šxd odběr min. délka 6 m	ROZMĚR	MJ	CENA Kč / 1 ks bez dph	CENA Kč / 1 ks s dph					
				T18						1135x6000	bm			
				T35						1100x6000	bm			
BUTYLOVÁ TĚSNÍCÍ PÁSKA	1 cm x 15 m	bm			PŘESVĚTLOVACÍ PÁS POLYKARBONÁT šxd odběr min. délka 6 m	ROZMĚR	MJ	CENA Kč / 1 ks bez dph	CENA Kč / 1 ks s dph					
VĚTRACÍ HŘEBEN	100 cm	ks								T18	1135x6000	bm		
										T35	1100x6000	bm		
TĚSNÍCÍ PÁS ÚZLABÍ - samolepící	100 cm	ks			FARMÁŘSKÉ ŠROUBY pozinkované do dřeva	ROZMĚR	MJ	CENA Kč / 1 ks bez dph	CENA Kč / 1 ks s dph					
ASFALTOVÝ PÁS AL - kolem komína	30 cm	bm								4,80x20 mm	ks			
	ODVĚTRACÍ PÁS HŘEBENE	MASLEN	bm			4,80x35mm	ks							
PREMIUM		bm			4,80x60mm	ks								
STŘEŠNÍ VÝLEZ VELUX VLT 025	45 x 55 cm	ks			4,80x80mm	ks								
STŘEŠNÍ VÝLEZ VELUX VLT 029	45 x 73 cm	ks			FARMÁŘSKÉ ŠROUBY pozinkované do ocel.konstrukce	5,5x19	ks							
OPRavný LAK GUNNEBO	20 ml	ks			5,5x35	ks								
OPRavný SPREJ GUNNEBO	400 ml	ks			FARMÁŘSKÉ ŠROUBY ocelové lakované do dřeva	4,80x20 mm	ks							
KONCOVKA PARAPETY 300	300 mm	ks				4,80x35mm	ks							
						4,80x60mm	ks							
STŘEŠNÍ LATĚ	50x35 mm	bm				4,80x80mm	ks							
PROSTUPOVÁ MANŽETA (nedělená)	č.3 - 6 - 146 mm	ks			FARMÁŘSKÉ ŠROUBY lakované do ocel.konstrukce	5,5x19	ks							
	č.4 - 70 - 178 mm	ks				5,5x24	ks							
	č.5 - 102 - 210 mm	ks				5,5x32	ks							
	č.6 - 121 - 254 mm	ks				5,5x35	ks							
	č.7 - 140 - 292 mm	ks			FARMÁŘSKÉ ŠROUBY nerezové lakované do dřeva	4,80x35 mm	ks							
	č.8 - 171 - 343 mm	ks				4,80x60 mm	ks							
	č.9 - 241 - 520 mm	ks				4,80x35 mm	ks							
PROSTUPOVÁ MANŽETA (dělená)	15 - 105 mm	ks			Sikaflex Crystal Clear C49 290ml		ks							
	100-240 mm	ks				Sikaflex-11FC (šedá, hnědá, bílá, černá) 300ml		ks						
PROSTUPOVÁ MANŽETA	MF MUF 1	6 - 70 mm	ks		Sika Multiseal 100mm x 3m		ks							
	MF MUF 3	6 - 146 mm	ks		Sika Multiseal 200mm x 3m		ks							
	MF MUF 5	102 - 210 mm	ks											
	MF SOLAR a MP	19 - 25,3 mm	ks											
DOPLŇKY K FALCOVANÉ KRYTINĚ A KLIKANELU				MJ	CENA Kč/1 ks bez DPH	CENA Kč/1 ks s DPH								
Příponka 25 pevná, nerezová				ks										
Příponka 25 pohyblivá, nerezová				ks										
Příponka 28 pevná, nerezová				ks										
Příponka 28 pohyblivá, nerezová				ks										
Šroub ke KLIK panelu 4,2x25 mm				ks										
Šroub se zápuštnou hlavou Zn 4x30 mm				100 ks										
Fólie pod falcovanou krytinu 1,50x25m				m ²										





OKAPOVÝ SYSTÉM



DRUH PŘÍSLUŠENSTVÍ	*	MJ	ROZMĚR cm	BAREVNÝ		POZINKOVANÝ		ALUZINEK *VÝPRODEJ-40%	
				CENA Kč / 1 ks		CENA Kč / 1 ks		CENA Kč / 1 ks	
				bez dph	s dph	bez dph	s dph	bez dph	s dph
ŽLAB POD OKAPOVÝ	B01	bm							
ŽLABOVÝ ROH VNITŘNÍ 90°	B02	ks							
ŽLABOVÝ ROH VNĚJŠÍ 90°	B03	ks							
ŽLABOVÉ ČELO	B04	ks							
ŽLABOVÝ HÁK S NOSEM L=300 mm	B04	ks							
ŽLABOVÝ HÁK S NOSEM L=350 mm	B06	ks							
ŽLABOVÝ HÁK S PLÍŠKEM L=300 mm	B06N	ks							
ŽLABOVÝ HÁK S PLÍŠKEM L=350 mm	B06N	ks							
ŽLABOVÝ HÁK DO ČELNÍ DESKY	B06P	ks							
ŽLABOVÝ HÁK S NOSEM DO ČELNÍ DESKY		ks							
ŽLABOVÁ SPOJKA	B11	ks							
ŽLABOVÝ KOTLÍK	B12	ks							
LPAČ LISTÍ POZINKOVANÝ	B13	ks							
ŽLABOVÝ ÚCHYT UNI	B14	ks							
DOČASNÝ SVOD FÓLIOVÝ RUKÁV Z PE	B20	bm							
SVODOVÁ ROURA L=1000/3000 mm	B21	bm							
KOLENO SVODOVÉ ROURY 60°	B22	ks							
REDUKCE	B24	ks							
ZACHYTÁVAČ VODY	B27	ks							
SVODOVÁ ODBOČKA	B28	ks							
OBJÍMKA SVODOVÉ ROURY	B26L	ks							
HMOŽDINKA DO ZATEPLENÉ FASÁDY IPL		ks							
NÝT TRHACÍ		ks							

KOMBIŠROUB S HMOŽ. DO ZDIVA M8 x 80	ks								
KOMBIŠROUB S HMOŽ. DO ZDIVA M8 x 140	ks								
KOMBIŠROUB S HMOŽ. DO ZDIVA M8 x 200	ks								
KOMBIŠROUB S HMOŽ. DO ZDIVA M8 x 250	ks								
KOMBIŠROUB S HMOŽ. DO ZDIVA M8 x 300	ks								

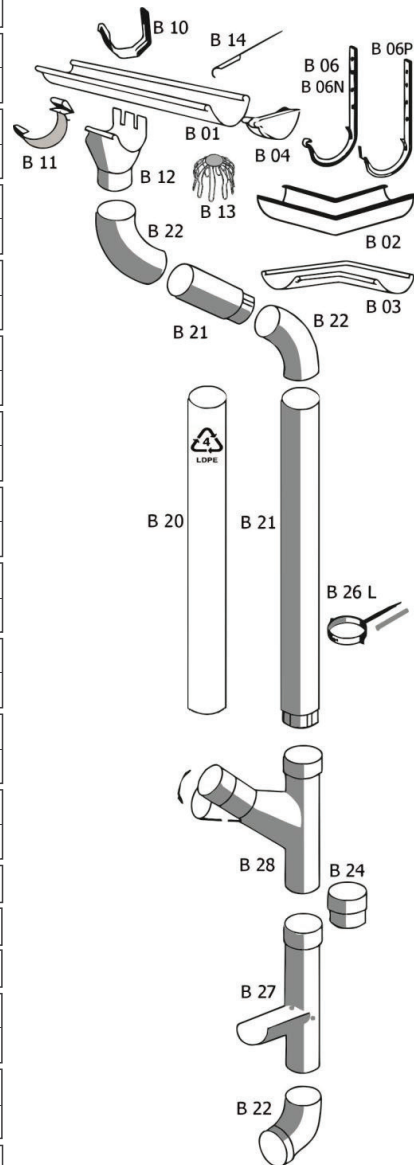

- šedobílá (RAL 9002)
- cihlová (RAL 8004)
- červenohnědá (RAL 3009)
- hnědá (RAL 8017)
- tmavě zelená (RAL 6009)
(len vo veľkosti 150/97)
- tmavě šedá (RAL 7016)
- černá (RAL 9005)



BALENÍ A ZPRACOVÁNÍ



PALETA POD STŘEŠNÍ KRYTINU (vratná)	MJ	CENA Kč / 1 ks bez dph	CENA Kč / 1 ks s dph
2 m paleta	ks		
3 m paleta	ks		
4 m paleta	ks		
5 m paleta	ks		
5 m paleta zpevněná	ks		
6 m paleta	ks		
7 m paleta prodloužená	ks		

BALNÉ POD TRAPÉZOVÉ PLECHY (nevrtné)	MJ	CENA Kč / 1 ks bez dph	CENA Kč / 1 ks s dph
podkladové dřevo rozměr 75x100x1000 mm	ks		
gumový pás pod dřevo (vratné)	ks		

Doporučené použití u balíků trapézů do 2 t délka trapézu:

- do 3 m - 2 ks
- od 3 m - do 4 m - 3 ks
- od 4 m - do 5 m - 4 ks
- od 5 m - do 6 m - 5 ks
- od 6 m - do 7 m - 6 ks
- od 7 m - do 8 m - 7 ks

Trapéz T-05: vždy na paletu
 Trapéz T-12:
 od 6 m - 6 m paleta (při tloušťce do 0,69 mm)
 od 8 m - 6 m paleta (při tloušťce do 0,69 mm)
 Trapéz T-18, T-35, T-50
 od 7 m - 6 m paleta (při tloušťce do 0,69 mm)
 od 8 m - 6 m paleta (při tloušťce do 0,70 mm)

ZPRACOVÁNÍ MATERIÁLU (vratná)	MJ	CENA Kč / 1 ks bez dph	CENA Kč / 1 ks s dph
příčné dělení na lince	bm		
podélné dělení na lince	bm		
ochranná fólie lesk	bm		
ochranná fólie mat	bm		
ohýbání materiálu	bm		
ohýbání u nás nezakoupeného materiálu	min		

PALETA POD ŽLABOVÝ SYSTÉM (vratná)	MJ	CENA Kč / 1 ks bez dph	CENA Kč / 1 ks s dph
paleta pod žlaby - roury	ks		

BALNÉ FALCOVANÉ KRYTINY (vratné balné je 80% z ceny)	MJ	CENA Kč / 1 ks bez dph	CENA Kč / 1 ks s dph
balné falcované krytiny 3 m	ks		
balné falcované krytiny 5 m	ks		
balné falcované krytiny 7 m	ks		

OSTATNÍ BALNÉ (vratné)	MJ	CENA Kč / 1 ks bez dph	CENA Kč / 1 ks s dph
balné pod svítkový plech	ks		
balné EUROPALETA	ks		

BALNÉ NA TRAPÉZOVÉ PLECHY (nevrtné)	MJ	CENA Kč / 1 ks bez dph	CENA Kč / 1 ks s dph
balné do dřevěného rámečku	ks		
Speciální použití při balení trapézových plechů			
délka trapézu: do 4,5 m - 2 ks			
do 6,7 m - 3 ks			
do 8,9 m - 4 ks			
do 11,1 m - 5 ks			
do 13,3 m - 6 ks			

ZÁLOHY A ZAPŮJČENÍ ZAVÍRAČE FALCŮ



Záloha za zapůjčení zavírače falců Schlebach Piccolo: 12229 Kč (14675 Kč s DPH) Půjčovné za zavírač falců Schlebach Piccolo: 856 Kč/den. Při předfalcování - prostož za nepřipravenost staveniště: 366 Kč/započatou hodinu (1).

Při ploše krytiny menší než 100 m² se fakturuje celá cesta na stavbu a zpět: 18 Kč/km (22 Kč s DPH). V ceně je zahrnut čas na falcování 100 m² za 60 minut. Manipulaci svitků těžších než 100 kg zajišťuje objednatel. Manipulaci odebírání předfalcovaných pásů zajišťuje objednatel.

Manipulaci odebírání předfalcovaných spár zajišťuje objednatel s dostatečným počtem osob. Přívod potřebného elektrického napájení stroje zajišťuje objednatel. Předfalcování je možné jen na přístupné komunikaci s dostatečným prostorem pro manipulaci a provoz stroje. Záloha za falcování na místě stavby za každých započatých 200 m²: 2458 Kč - vratné pouze v případě splnění všech podmínek.