

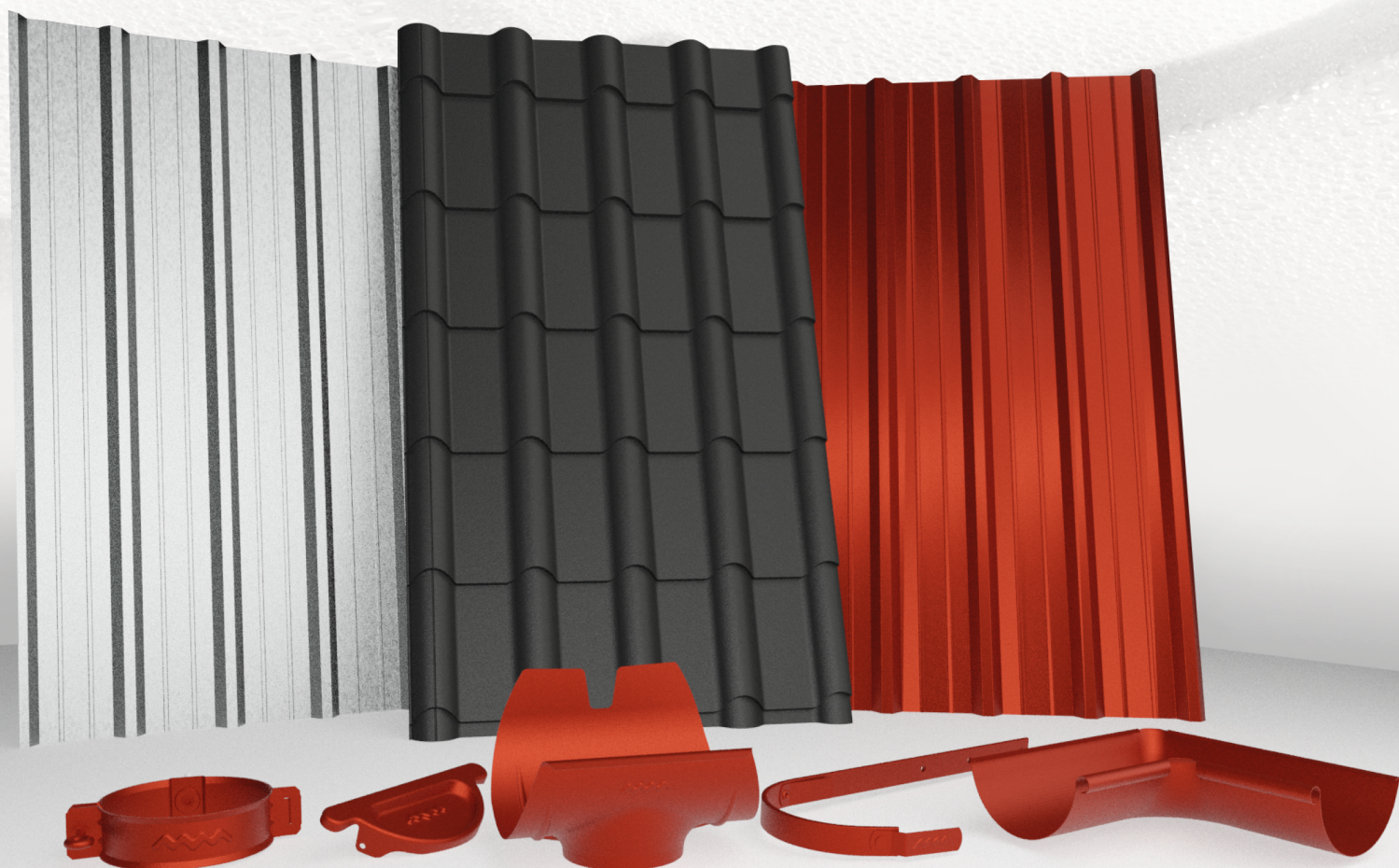

www.maslen.cz











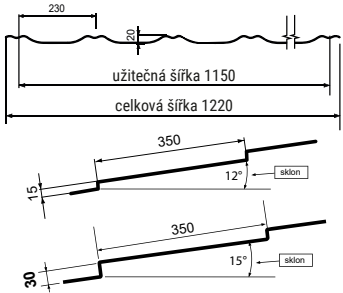

CENÍK KRYTIN A STŘEŠNÍCH DOPLŇKŮ

Ceník platný od 09.01.2023

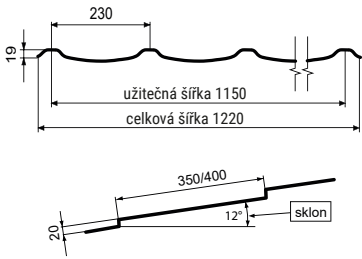

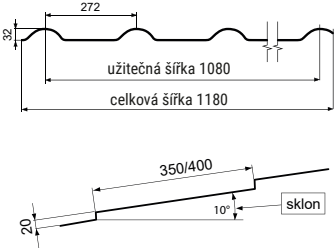
STŘEŠNÍ KRYTINY

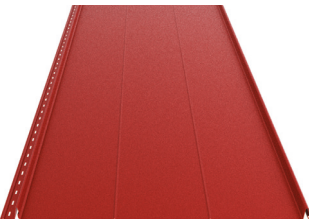
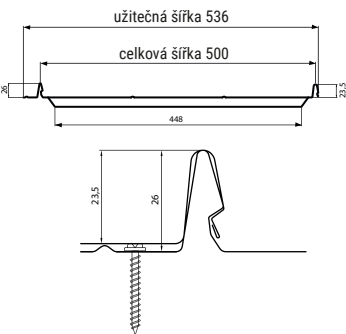

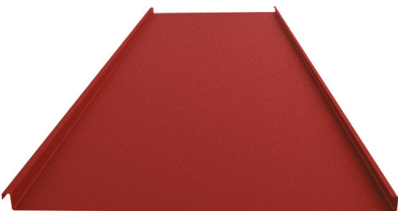
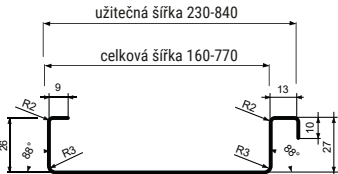



TYP PROFILU	TECHNICKÉ PARAMETRY	POVRCHOVÁ ÚPRAVA / MATERIÁL	CENA BEZ DPH Kč / m ²	CENA S DPH Kč / m ²
 SYMETRA 		AKČNÍ KRYTINA cihlová/červenohnědá lesklá	231,00	280,00
		AKČNÍ KRYTINA černá matná	255,00	309,00
		Lesklý polyester	264,00	319,00
		Matný polyester	277,00	335,00
		HB50 MAT - 30R	374,00	453,00
ALUSYMA	SYMETRA 30 EXCLUSIVE + 25 Kč/m ² bez DPH (30 Kč/m ² s DPH)	Hliník 0,70 MAT	522,00	632,00
 ŠKRIDPLECH 		AKČNÍ KRYTINA cihlová/červenohnědá lesklá	236,00	286,00
		AKČNÍ KRYTINA černá matná	258,00	312,00
		Lesklý polyester	269,00	325,00
		Matný polyester	283,00	342,00
		HB50 MAT - 30R	381,00	461,00
 GAPA 		AKČNÍ KRYTINA cihlová/červenohnědá lesklá	239,00	289,00
		AKČNÍ KRYTINA černá matná	261,00	316,00
		Lesklý polyester	272,00	329,00
		Matný polyester	286,00	346,00
		HB50 MAT - 30R	385,00	466,00
ALUGAPA		Hliník 0,70 MAT	519,00	628,00
 KLIK PANEL 		Pozink tl. 0,5 mm	321,00	388,00
		Pozink tl. 0,6 mm	385,00	466,00
		Lesklý polyester	382,00	462,00
		Matný polyester	393,00	476,00
		HB50 MAT - 30R	522,00	632,00
		Hliník 0,7 mm	665,00	805,00
 FALCOVANÁ KRYTINA 		Pozink hr. 0,5 mm	294,00	356,00
		Pozink hr. 0,6 mm	357,00	432,00
		Lesklý polyester	354,00	428,00
		Matný polyester	363,00	439,00
		HB50 MAT - 30R	488,00	590,00
		Hliník 0,7 mm	596,00	721,00

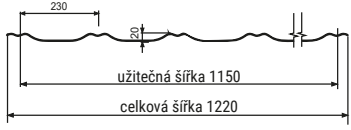
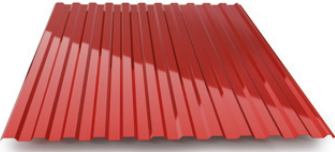

AKČNÍ STŘEŠNÍ KRYTINY

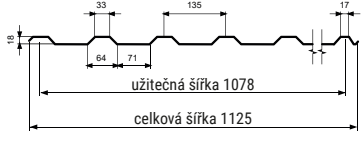

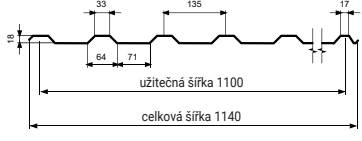
TYP PROFILU	TECHNICKÉ PARAMETRY	POVRCHOVÁ ÚPRAVA	CENA	
TOPDACH 	SKLADEM ROZMĚR: 2220 x 1220 mm 	BARVY PODLE DOSTUPNOSTI	CENA BEZ DPH Kč / 1 ks	CENA S DPH Kč / 1 ks
			603,00	730,00
TOPDACH NA MÍRU			CENA BEZ DPH Kč / m ²	CENA S DPH Kč / m ²
			228,00	276,00
UNIDACH 12 	SKLADEM ROZMĚR: 2000 x 1150 mm 	BARVY PODLE DOSTUPNOSTI	CENA BEZ DPH Kč / 1 ks	CENA S DPH Kč / 1 ks
			506,00	612,00
UNIDACH 12 NA MÍRU			CENA BEZ DPH Kč / m ²	CENA S DPH Kč / m ²
			225,00	272,00
UNIDACH 18 	SKLADEM ROZMĚR: 2000 x 1125 mm 	BARVY PODLE DOSTUPNOSTI	CENA BEZ DPH Kč / 1 ks	CENA S DPH Kč / 1 ks
			507,00	613,00
UNIDACH 18 NA MÍRU			CENA BEZ DPH Kč / m ²	CENA S DPH Kč / m ²
			231,00	280,00
UNIDACH 30 	SKLADEM ROZMĚR: 2000 x 1140 mm 	BARVY PODLE DOSTUPNOSTI	CENA BEZ DPH Kč / 1 ks	CENA S DPH Kč / 1 ks
			488,00	590,00
UNIDACH 30 NA MÍRU			CENA BEZ DPH Kč / m ²	CENA S DPH Kč / m ²
			220,00	266,00



TRAPÉZOVÉ PLECHY



TYP TRAPÉZU

TECHNICKÉ PARAMETRY

MATERIÁL

TLOUŠŤKA (mm)

CENA BEZ DPH Kč / m²

CENA S DPH Kč / m²

STEPRO



Ocel
(lesklý poly 25µm)

Pozink

Hliník

0,50	225,00	272,00
0,60	294,00	356,00
0,70	347,00	420,00
0,75	336,00	407,00
0,50	206,00	249,00
0,60	303,00	367,00
0,70	333,00	403,00
0,75	314,00	380,00
0,70	465,00	563,00
1,00	663,00	802,00

T 05

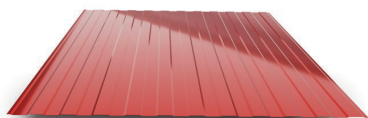

Ocel
(lesklý poly 25µm)

Pozink

Hliník

0,50	215,00	260,00
0,60	281,00	340,00
0,70	327,00	396,00
0,75	319,00	386,00
0,50	198,00	240,00
0,60	289,00	350,00
0,70	316,00	382,00
0,75	297,00	359,00
0,70	440,00	532,00
1,00	627,00	759,00

T 12

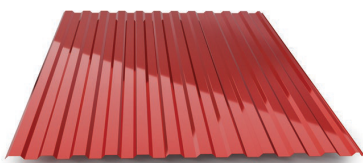

Ocel
(lesklý poly 25µm)

Pozink

Hliník

0,50	231,00	280,00
0,60	303,00	367,00
0,70	355,00	430,00
0,75	344,00	416,00
0,88	415,00	502,00
1,00	429,00	519,00
0,50	212,00	257,00
0,60	311,00	376,00
0,70	341,00	413,00
0,75	322,00	390,00
0,88	377,00	456,00
1,00	429,00	519,00
0,70	476,00	576,00
1,00	679,00	822,00

T 18

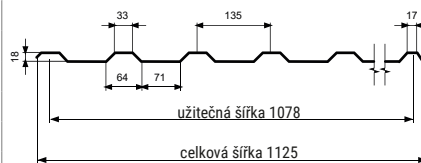

Ocel
(lesklý poly 25µm)

Pozink

Hliník

0,50	237,00	287,00
0,60	311,00	376,00
0,70	363,00	439,00
0,75	352,00	426,00
0,88	435,00	526,00
1,00	440,00	532,00
0,50	217,00	263,00
0,60	316,00	382,00
0,70	349,00	422,00
0,75	327,00	396,00
0,88	396,00	479,00
1,00	440,00	532,00
0,70	487,00	589,00
1,00	693,00	839,00

T 30

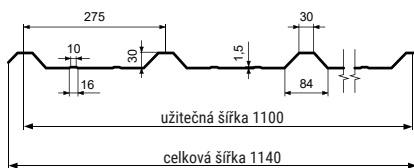
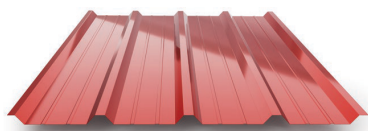

Ocel
(lesklý poly 25µm)

Pozink

Hliník

0,50	234,00	283,00
0,60	305,00	369,00
0,70	358,00	433,00
0,75	347,00	420,00
0,88	418,00	506,00
1,00	435,00	526,00
0,50	215,00	260,00
0,60	314,00	380,00
0,70	344,00	416,00
0,75	325,00	393,00
0,88	380,00	460,00
1,00	435,00	526,00
0,70	481,00	582,00
1,00	685,00	829,00



TRAPÉZOVÉ PLECHY



TYP TRAPÉZU

TECHNICKÉ PARAMETRY

MATERIÁL

TLOUŠŤKA (mm)

CENA BEZ DPH Kč / m²

CENA S DPH Kč / m²

T 35

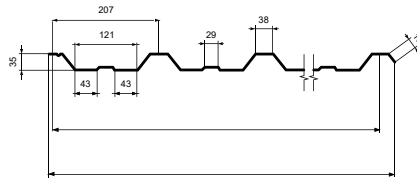

Ocel
(lesklý poly 25µm)

0,50	248,00	300,00
0,60	325,00	393,00
0,70	380,00	460,00
0,75	369,00	446,00
0,88	446,00	540,00
1,00	459,00	555,00
0,50	226,00	273,00
0,60	333,00	403,00
0,70	366,00	443,00
0,75	344,00	416,00
0,88	404,00	489,00
1,00	459,00	555,00
0,70	509,00	616,00
1,00	726,00	878,00

Pozink

Hliník

SÍNUS 40



ZAKRUŽENÝ PROFIL:

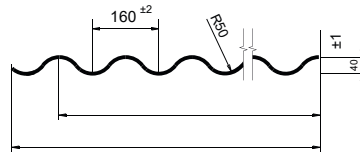

VLNITÝ PROFIL:

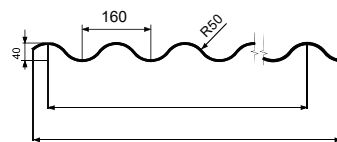

Ocel
(lesklý poly 25µm)

0,50	245,00	296,00
0,60	322,00	390,00
0,70	377,00	456,00
0,75	366,00	443,00
0,88	440,00	532,00
1,00	457,00	553,00
1,25	550,00	666,00
0,50	228,00	276,00
0,60	333,00	403,00
0,70	366,00	443,00
0,75	344,00	416,00
0,88	404,00	489,00
1,00	459,00	555,00
0,70	503,00	609,00
1,00	721,00	872,00

Pozink

Hliník

T 50

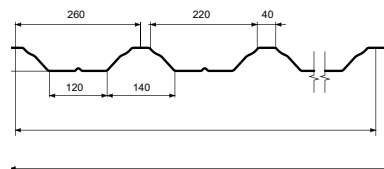
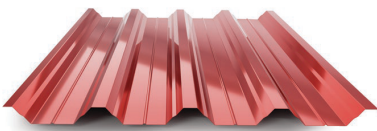

Ocel
(lesklý poly 25µm)

0,50	248,00	300,00
0,60	325,00	393,00
0,70	380,00	460,00
0,75	369,00	446,00
0,88	446,00	540,00
1,00	459,00	555,00
1,25	550,00	666,00
0,50	228,00	276,00
0,60	333,00	403,00
0,70	366,00	443,00
0,75	344,00	416,00
0,88	404,00	489,00
1,00	459,00	555,00
0,70	509,00	616,00
1,00	726,00	878,00

Pozink

Hliník

T 85

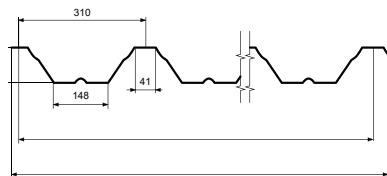
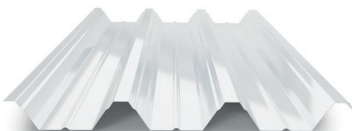

Ocel
(lesklý poly 25µm)

0,70	415,00	502,00
0,75	404,00	489,00
0,88	487,00	589,00
1,00	503,00	609,00
1,25	611,00	739,00
0,75	380,00	460,00
0,88	446,00	540,00
1,00	509,00	616,00
0,70	558,00	675,00
1,00	798,00	966,00

Pozink

Hliník

T 153

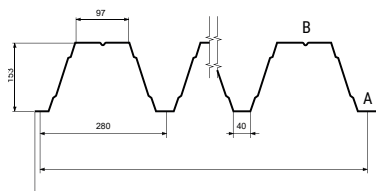
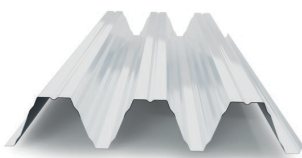

Ocel
(lesklý poly 25µm)

0,75	550,00	666,00
0,88	644,00	779,00
1,00	704,00	852,00
1,25	847,00	1025,00
1,45	924,00	1118,00

Malometrážní manipulační poplatek
do 15m²: 729,71 Kč (875,65 Kč s DPH)
od 15m² - 30m²: 486,47 Kč (583,77 Kč s DPH)
při T153 odběr do 60m²: 729,71 Kč (875,65 Kč s DPH)

Příplatek: RAL 9006+5%, RAL 3000+10%, zlatý dub+30%, zlatý dub oboustranně +50%, MAT +5%, HBMAT +15%
Příplatek za zakřivení: SÍNUS 40: 125 Kč/m² (151 Kč/m² s DPH) doprava vybraných profilů se naceňuje individuálně

KLEMPÍŘSKÉ DOPLŇKY



DRUH DOPLŇKU	POVRCH	CENA BEZ DPH Kč / 1 ks	CENA S DPH Kč / 1 ks	
HŘEBENÁČ OBLÝ 	2m, r.š. 310	Lesklý polyester	308,00	373,00
		Matný polyester	338,00	409,00
	2m, r.š. 410	HB50 MAT - 30 R	452,00	547,00
		Lesklý polyester	402,00	486,00
		Matný polyester	448,00	542,00
ČELO HŘEBENÁČE 	2m, r.š. 310	Lesklý polyester	103,00	125,00
		Matný polyester	113,00	137,00
	r.š. 410	HB50 MAT - 30 R	152,00	184,00
		Hliník poly MAT	235,00	284,00
HŘEBENÁČ SEDLOVÝ 	2m, r.š. 310	Lesklý polyester	308,00	373,00
		Matný polyester	338,00	409,00
		HB50 MAT - 30 R	452,00	547,00
	2m, r.š. 410	Lesklý polyester	370,00	448,00
		Matný polyester	410,00	496,00
		HB50 MAT - 30 R	537,00	650,00
UKONČENÍ HŘEBENÁČE OBLÉ 	2m, r.š. 310	Lesklý polyester	240,00	290,00
		Matný polyester	257,00	311,00
	r.š. 410	HB50 MAT - 30 R	348,00	421,00
HŘEBENÁČ NÁROŽÍ 	2m, r.š. 310	Lesklý polyester	475,00	575,00
		Matný polyester	532,00	644,00
	r.š. 410	HB50 MAT - 30 R	705,00	853,00
		Hliník poly MAT	1067,00	1291,00
ZÁVĚTRNÁ LIŠTA POD KRYTINU NA KRYTINU	2m, r.š. 310	Lesklý polyester	275,00	333,00
		Matný polyester	294,00	356,00
		HB50 MAT - 30 R	385,00	466,00
	2m, r.š. 410	Hliník poly MAT	618,00	748,00
		Lesklý polyester	308,00	373,00
		Matný polyester	327,00	396,00
BOČNÍ LEMOVÁNÍ POD KRYTINU NAD KRYTINU	2m, r.š. 310	Lesklý polyester	289,00	350,00
		Matný polyester	308,00	373,00
	r.š. 410	HB50 MAT - 30 R	408,00	494,00
		Hliník poly MAT	637,00	771,00
OKAPOVÉ LEMOVÁNÍ 	2m, r.š. 310	Lesklý polyester	197,00	238,00
		Matný polyester	216,00	261,00
	r.š. 410	HB50 MAT - 30 R	284,00	344,00
		Hliník poly MAT	446,00	540,00
OKAPOVÉ LEMOVÁNÍ POD HYDROIZOLACI 	2m, r.š. 125	UNI	89,00	108,00
		Lesklý polyester	105,00	127,00
	r.š. 125	Matný polyester	116,00	140,00
		HB50 MAT - 30 R	152,00	184,00
ÚZLABÍ SE STŘEDOVÝM ROZRAŽEČEM	2m, r.š. 500	Lesklý polyester	424,00	513,00
		Matný polyester	462,00	559,00
	2m, r.š. 625	HB50 MAT - 30 R	608,00	736,00
		Hliník poly MAT	921,00	1114,00
PŘECHOD RŮZNÝCH TYPŮ KRYTIN PŘECHOD RŮZNÝCH SKLONŮ	2m, r.š. 310	Lesklý polyester	289,00	350,00
		Matný polyester	308,00	373,00
	r.š. 410	HB50 MAT - 30 R	408,00	494,00
		Hliník poly MAT	637,00	771,00
LEMOVÁNÍ OKOLO KOMÍNA 	2m, r.š. 310	Lesklý polyester	540,00	653,00
		Matný polyester	556,00	673,00
	r.š. 410	HB50 MAT - 30 R	719,00	870,00
		Hliník poly MAT	1075,00	1301,00

DOPLŇKY K FALCOVANÉ KRYTINĚ A KLIK PANELU

DRUH DOPLŇKU	POVRCHOVÁ ÚPRAVA	CENA BEZ DPH Kč / 1 ks	CENA S DPH Kč / 1 ks	
HŘEBENÁČ NA FALC A KLIK PANEL 	2m, r.š. 310	Pozink	305,00	369,00
		Lesklý polyester	338,00	409,00
		Matný polyester	365,00	442,00
		HB50 MAR - 30R	486,00	588,00
		Hliník poly MAT	767,00	928,00
ZÁVĚTRNÁ LIŠTA NA KLIK PANEL 	2m, r.š. 312	Pozink	289,00	350,00
		Lesklý polyester	319,00	386,00
		Matný polyester	340,00	411,00
		HB50 MAR - 30R	449,00	543,00
		Hliník poly MAT	724,00	876,00
BOČNÍ LEMOVÁNÍ NA KLIK PANEL 	2m, r.š. 310	Pozink	284,00	344,00
		Lesklý polyester	308,00	373,00
		Matný polyester	338,00	409,00
		HB50 MAR - 30R	439,00	531,00
		Hliník poly MAT	707,00	855,00
OKAPOVÉ LEMOVÁNÍ NA FALC A KLIK PANEL 	2m, r.š. 310	Pozink	278,00	336,00
		Lesklý polyester	302,00	365,00
		Matný polyester	324,00	392,00
		HB50 MAR - 30R	432,00	523,00
		Hliník poly MAT	664,00	803,00
ZÁVĚTRNÁ LIŠTA NA FALC 	2m, r.š. 310	Pozink	227,00	275,00
		Lesklý polyester	248,00	300,00
		Matný polyester	270,00	327,00
		HB50 MAR - 30R	354,00	428,00
		Hliník poly MAT	532,00	644,00
DRUH DOPLŇKU	UMÍSTĚNÍ	CENA BEZ DPH Kč / 1 ks	CENA S DPH Kč / 1 ks	
VĚTRACÍ LIŠTA HŘEBENÁČE 	na KLIK PANEL - Z 0,48 m	70,00	85,00	
	na falcovanou krytinu - Z 0,53 m	73,00	88,00	
	AL 0,53 m	108,00	131,00	

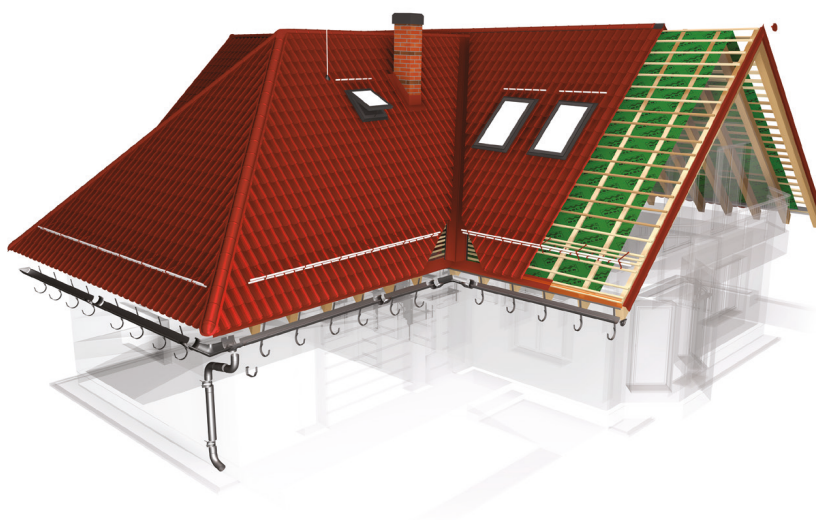

PŘÍPLATKY:

- RAL 9006 + 5 %
- RAL 3000 + 10 %
- zlatý dub + 30 %
- zlatý dub - oboustranně +50 %

Doplňky k pozinku a aluzinku - 10%
ochranná fólie na lesklé plechy: 14,00 Kč/m² (17,00 Kč s DPH)
ochranná fólie na matné plechy: 16,00 Kč/m² (19,00 Kč s DPH)

Příčné dělení: +1,45 Kč / bm (1,75 Kč s DPH)
Podélné dělení: 12,16 Kč / bm (14,59 Kč s DPH) Ohýbání: +0,60 Kč / bm (0,72 Kč s DPH)



DRUH SVITKU	POVRCH	ROZMĚR	MJ	CENA BEZ DPH Kč / 1 ks	CENA S DPH Kč / 1 ks
TABULOVÝ PLECH (bez ochranné fólie) tloušťka 0,5 mm	Lesklý polyester	1250x2000m	ks	635,00	768,00
	Matný polyester	1250x2000m	ks	668,00	808,00
	HB50 MAT	1250x2000m	ks	903,00	1093,00
	Hliník poly MAT	1250x2000m	ks	1283,00	1552,00

DRUH SVITKU	POVRCH	ROZMĚR	MJ	CENA BEZ DPH Kč / m ²	CENA S DPH Kč / m ²
SVITKOVÝ PLECH OCEL (bez ochranné fólie) tloušťka 1,5 mm - JEN v RAL 9002, 15 µm	Lesklý polyester	0,50x1250mm	m ²	254,00	307,00
	Matný polyester	0,50x1250mm	m ²	267,00	323,00
	HB50 MAT - 30R	0,50x1250mm	m ²	361,00	437,00
	Lesklý polyester	0,60x1250mm	m ²	329,00	398,00
	Lesklý polyester	0,70x1250mm	m ²	386,00	467,00
	Lesklý polyester	0,75x1250mm	m ²	378,00	457,00
	Lesklý polyester	0,88x1250mm	m ²	456,00	552,00
	Lesklý polyester	1,00x1250mm	m ²	467,00	565,00
	Lesklý polyester	1,25x1250mm	m ²	562,00	680,00

SVITKOVÝ PLECH HLINÍK (bez ochranné fólie)	Matný polyester	0,70x1250mm	m ²	513,00	621,00
	Lesklý RAL 9010	1,00x1250mm	m ²	729,00	882,00

SVITKOVÝ PLECH POZINK	S220GD	0,50x1250mm	m ²	224,00	271,00
	DX51	0,55x1000mm	m ²	278,00	336,00
	S250GD	0,60x1250mm	m ²	286,00	346,00
	S250GD	0,75x1250mm	m ²	340,00	411,00
	S250GD	0,88x1250mm	m ²	397,00	480,00
	S250GD	1,00x1250mm	m ²	454,00	549,00

SNEHOVÉ ZÁBRANY FALCOVANÁ KRYTINA KLIK PANEL	POVRCH	MJ	CENA BEZ DPH Kč / 1 ks	CENA S DPH Kč / 1 ks
SVORKA JEDNODÍROVÁ - FALC 2 podložky + 2 zajišťovací šrouby M12x30	hliník	ks	140,00	169,00
	barva	ks	254,00	307,00
NÁSTAVBA NA DRUHOU TYČ - FALC montuje se na svorku jednodírovou	hliník	ks	84,00	102,00
	barva	ks	138,00	167,00
SVORKA JEDNODÍROVÁ - KLIK 2 podložky + 2 zajišťovací šrouby M12x30	hliník	ks	138,00	167,00
	barva	ks	251,00	304,00
NÁSTAVBA NA DRUHOU TYČ - KLIK montuje se na svorku jednodírovou	hliník	ks	100,00	121,00
	barva	ks	162,00	196,00
DORAZ PROTI POHYBU TYČE	hliník	ks	73,00	88,00
	barva	ks	100,00	121,00
TYČ DO SNĚHOVÉ ZÁBRANY (3M A 6M)	hliník	bm	151,00	183,00
SPOJKA TYČE	hliník	ks	108,00	131,00
KRYTKA TYČE	plast	ks	8,00	10,00

DRUH	POVRCH	CENA BEZ DPH Kč / bm	CENA S DPH Kč / bm
PLOTOVÁ LAMELA tloušťka 0,5 mm	Aluzinek / Pozink	49,00	59,00
	Lesklý polyester	49,00	59,00
	Matný polyester	51,00	62,00
	HB50 MAT - 30 R	71,00	86,00
	oboustranně lakované	62,00	75,00
TRHACÍ NÝT 4 x 8	Lakovaný	2,00	2,00

PŘÍPLATKY:

- RAL 9006 + 5 %
- RAL 3000 + 10 %

- zlatý dub + 30 %
- zlatý dub - oboustranně +50 %

ochranná fólie na lesklé plechy:
14,00 Kč/m² (17,00 Kč s DPH)
ochranná fólie na matné plechy:
14,00 Kč/m² (17,00 Kč s DPH)



SNEHOVÉ ZÁBRANY NA KRYTINY A TRAPÉZOVÉ PLECHY	POVRCH	MJ	CENA BEZ DPH Kč / 1 ks	CENA S DPH Kč / 1 ks
ROZRÁŽEČ SNĚHOVÉ ZÁBRANY	barva	ks	78,00	94,00
VZPĚRA SNĚHOVÉ ZÁBRANY	barva	ks	81,00	98,00
DRŽÁK SNĚHOVÉ ZÁBRANY 350 - jednodírový	barva	ks	143,00	173,00
DRŽÁK SNĚHOVÉ ZÁBRANY 350 - dvojdírový	barva	ks	162,00	196,00
TYČ DO SNĚHOVÉ ZÁBRANY (3 m a 6 m)	přírodní hliník	ks	151,00	183,00
SPOJKA TYČE	barva	ks	108,00	131,00
KRYTKA TYČE	barva	ks	8,00	10,00
SNEHOVÁ ZÁBRANA NA VRCH VLNY S BUTYL TĚSNĚNÍM	Lesklý polyester	ks	51,00	62,00
	Matný polyester	ks	54,00	65,00
	HB50 MAT	ks	71,00	86,00
	Hliník poly MAT	ks	151,00	183,00
	Lesklý polyester	ks	392,00	474,00
SNEHOVÁ ZÁBRANA 2m S VÝSTUHOU	Matný polyester	ks	432,00	523,00
	HB50 MAT	ks	567,00	686,00
	Hliník poly MAT	ks	999,00	1209,00

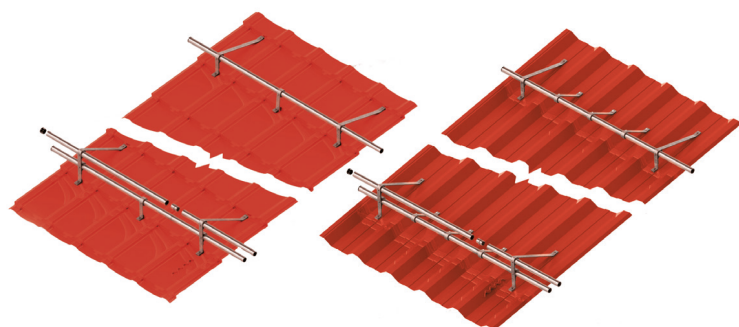
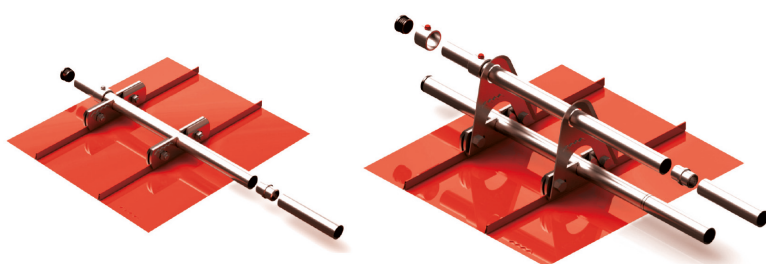



STŘEŠNÍ PŘÍSLUŠENSTVÍ



DRUH PŘÍSLUŠENSTVÍ	ROZMĚRY	MJ	CENA Kč / 1ks BEZ DPH	CENA Kč / 1ks S DPH	TĚSNÍCÍ PÁS	VRCHNÍ SPODNÍ	MJ	CENA Kč / 1ks BEZ DPH	CENA Kč / 1ks S DPH	
KONTAKTNÍ FÓLIE (paropropustná)	100 g	m ²	19,00	23,00	ŠKRIDLPECH GAPA SYMETRA	vrchní / spodní	ks	66,00	80,00	
	140 g	m ²	27,00	33,00						
	samolep. 140 g	m ²	35,00	42,00						
	230 g	m ²	72,00	87,00						
	samolep. 230 g	m ²	80,00	97,00						
OCHRANNÁ VĚTRACÍ MRÍŽKA plastová - hnědá, černá, cihlová hliníková - hnědá, šedá, cihlová	plast 50 mm	bm	13,00	16,00	SÍNUS	vrchní / spodní	ks	59,00	71,00	
	plast 80 mm	bm	15,00	18,00	T12	vrchní + spodní	pár	34,00	41,00	
	plast 100 mm	bm	16,00	19,00	T18	vrchní + spodní	pár	34,00	41,00	
	hliník 100 mm	bm	76,00	92,00	T30	vrchní + spodní	pár	49,00	59,00	
					T35	vrchní + spodní	pár	43,00	52,00	
SAMOLEPÍCÍ PÁSKA pod kontralať - jednostranná	5 cm x 30 bm	bal	248,00	300,00	T50	vrchní + spodní	pár	52,00	63,00	
					T85	vrchní / spodní	ks	74,00	90,00	
						vrchní / spodní	ks	120,00	145,00	
SAMOLEPÍCÍ PÁSKA na fólii - jednostranná	5 cm x 25 bm	bal	523,00	633,00	T153	vrchní / spodní	ks	157,00	190,00	
						vrchní / spodní	ks	281,00	340,00	
SAMOLEPÍCÍ PÁSKA na fólii - oboustranná	5 cm x 25 bm	bal	389,00	471,00	PROSVĚTLOVACÍ PÁS SKLOLAMINÁT š x d odběr min. délka 1m					
SAMOLEPÍCÍ PÁSKA SUPER PRO na fólii - jednostranná	5 cm x 25 bm	bal	639,00	773,00	T18	1135 x 6000	m ²	473,00	572,00	
BUTYLOVÁ TESNÍCÍ PÁSKA	1 cm x 15 m	bm	11,00	13,00	T35	1100 x 6000	m ²	483,00	584,00	
					T50	1110 x 6000	m ²	505,00	611,00	
VĚTRACÍ HŘEBEN	100 cm	ks	13,00	16,00	PROSVĚTLOVACÍ PÁS POLYKARBONÁT š x d odběr min. délka 6m					
TĚSNÍCÍ PÁS ÚZLABÍ - samolepící	100 cm	ks	23,00	28,00	T18	1135 x 6000	m ²	521,00	630,00	
ASFALTOVÝ PÁS AL - kolem komína	30 cm	bm	306,00	370,00	T35	1100 x 6000	m ²	527,00	638,00	
ODVĚTRACÍ PÁS HŘEBENE	MASLEN	bm	61,00	74,00	TYP ŠROUBŮ					
STŘEŠNÍ VÝLEZ VELUX VLT 025	45 x 55 cm	ks	2498,00	3023,00	ROZMĚR					
					MJ					
STŘEŠNÍ VÝLEZ VELUX VLT 029	45 x 73 cm	ks	2992,00	3620,00	Cena Kč/1 ks bez DPH					
					Cena Kč/1 ks s DPH					
OPRavný LAK GUNNEBO	20 ml	ks	124,00	150,00	FARMÁŘSKÉ ŠROUBY					
OPRavný SPREJ GUNNEBO	400 ml	ks	297,00	359,00	pozinkované do dřeva					
KONCOVKA PARAPETU 300	300 mm	ks	22,00	27,00	4,80 x 20 mm					
STŘEŠNÍ LATĚ	50 x 35 mm	bm	24,00	29,00	4,80 x 35 mm					
					4,80 x 60 mm					
					4,80 x 80 mm					
					4,80 x 80 mm					
					5,5 x 19 mm					
					5,5 x 24 mm					
					5,5 x 32 mm					
					5,5 x 35 mm					
PROSTUPOVÁ MANŽETA (nedělená)	č.3 - 6 - 146 mm	ks	540,00	653,00	FARMÁŘSKÉ ŠROUBY					
					č.4 - 70 - 178 mm					
					č.5 - 102 - 210 mm					
					č.6 - 121 - 254 mm					
					č.7 - 140 - 292 mm					
					č.8 - 171 - 343 mm					
					č.9 - 241 - 520 mm					
PROSTUPOVÁ MANŽETA (dělená)	15 - 105 mm	ks	783,00	947,00	FARMÁŘSKÉ ŠROUBY					
					100 - 240 mm					
PROSTUPOVÁ MANŽETA	MF MUF 1	6 - 70 mm	ks	567,00	686,00	FARMÁŘSKÉ ŠROUBY				
	MF MUF 3	6 - 146 mm	ks	594,00	719,00	nerezové lakované do dřeva				
	MF MUF 5	102 - 210 mm	ks	918,00	1111,00	4,80 x 35 mm				
	MF SOLAR a MP	19 - 25,3 mm	ks	621,00	751,00	4,80 x 60 mm				
Doplňky k falcované krytině a klikpanelu		MJ	Cena Kč/1 ks bez DPH	Cena Kč/1 ks s DPH	Sikaflex crystal Clear C49 290ml					
Příponka 25 pevná, nerezová		ks	5,00	6,00	Sikaflex-11FC (šedá, hnědá, bílá, černá) 300ml					
Příponka 25 pohyblivá, nerezová		ks	6,00	7,00	Sika Multiseal 100mm x 3m					
Příponka 28 pevná, nerezová		ks	5,00	6,00	Sika Multiseal 200mm x 3m					
Příponka 28 pohyblivá, nerezová		ks	8,00	10,00	Samovrtná skrutka s podložkou EPDM					
Šroub ku KLIK panelu 4,2 x 25 mm		ks	1,00	1,00	MASLEN					
Šroub se zápusťnou hlavou Zn 4x30		100 ks	105,00	127,00	nářadí GRATIS					
Fólie pod falcovanou krytinu 1,50 x 25m		m ²	157,00	190,00						
Expanzní páska		25 bm	243,00	294,00						





OKAPOVÝ SYSTÉM



DRUH PŘÍSLUŠENSTVÍ	*	MJ	ROZMĚR cm	BAREVNÝ		POZINKOVANÝ		ALUZINKOVÝ *VÝPRODEJ -40%	
				CENA Kč / 1ks		cena Kč / 1ks		cena Kč / 1ks	
				bez dph	s dph	bez dph	s dph	bez dph	s dph
ŽLAB POD OKAPOVÝ	B01	bm	125	222,00	269,00	-	-	108,00	131,00
			150	253,00	306,00	122,00	148,00	135,00	163,00
ŽLABOVÝ ROH VNITŘNÍ 90°	B02	ks	125	328,00	397,00	-	-	177,00	214,00
			150	385,00	466,00	262,00	317,00	244,00	295,00
ŽLABOVÝ ROH VNĚJŠÍ 90°	B03	ks	125	328,00	397,00	-	-	177,00	214,00
			150	385,00	466,00	262,00	317,00	244,00	295,00
ŽLABOVÉ ČELO	B04	ks	125	54,00	65,00	-	-	-	-
			150	59,00	71,00	54,00	65,00	-	-
ŽLABOVÝ HÁK S NOSEM L=300 MM	B04	ks	125	85,00	103,00	-	-	77,00	93,00
			150	102,00	123,00	96,00	116,00	79,00	96,00
ŽLABOVÝ HÁK S NOSEM L=350 MM	B06	ks	125	99,00	120,00	-	-	76,00	92,00
			150	114,00	138,00	108,00	131,00	79,00	96,00
ŽLABOVÝ HÁK S PLÍŠKEM L=300 MM	B06N	ks	125	97,00	117,00	-	-	85,00	103,00
			150	105,00	127,00	102,00	123,00	95,00	115,00
ŽLABOVÝ HÁK S PLÍŠKEM L=350 MM	B06N	ks	125	105,00	127,00	-	-	93,00	113,00
			150	122,00	148,00	119,00	144,00	111,00	134,00
ŽLABOVÝ HÁK DO ČELNÍ DESKY	B06P	ks	125	68,00	82,00	-	-	61,00	74,00
			150	82,00	99,00	75,00	91,00	74,00	90,00
ŽLABOVÝ HÁK S NOSEM DO ČELNÍ DESKY		ks	125	65,00	79,00	-	-	58,00	70,00
			150	79,00	96,00	75,00	91,00	72,00	87,00
ŽLABOVÁ SPOJKA	B11	ks	125	97,00	117,00	-	-	58,00	70,00
			150	131,00	159,00	-	-	100,00	121,00
ŽLABOVÝ KOTLÍK	B12	ks	87	156,00	189,00	-	-	116,00	140,00
			97	185,00	224,00	173,00	209,00	-	-
LAPAČ LÍSTÍ POZINKOVANÝ	B13	ks	uni	-	-	-	-	121,00	146,00
ŽLABOVÝ ÚCHYT UNI	B14	ks	uni	37,00	45,00	-	-	29,00	35,00
DOČASNÝ SVOD - FÓLIOVÝ RUKÁV Z PE	B20	bm	uni	12,00	15,00	-	-	-	-
SVODOVÁ ROURA L=1000/3000 MM	B21	bm	87	267,00	323,00	-	-	119,00	144,00
			97	285,00	345,00	139,00	168,00	129,00	156,00
KOLENO SVODOVÉ ROURY 60°	B22	ks	87	176,00	213,00	-	-	108,00	131,00
			97	208,00	252,00	156,00	189,00	-	-
REDUKCE	B24	ks	uni	165,00	200,00	-	-	114,00	138,00
ZACHYTÁVAČ VODY	B27	ks	87	988,00	1195,00	-	-	887,00	1073,00
			97	1182,00	1430,00	-	-	1070,00	1295,00
SVODOVÁ ODBOČKA	B28	ks	87	812,00	983,00	-	-	612,00	741,00
			97	917,00	1110,00	-	-	27,40	33,00
OBJÍMKA SVODOVÉ ROURY	B26L	ks	87	122,00	148,00	-	-	107,00	129,00
			97	125,00	151,00	111,00	134,00	103,00	125,00
HMOŽDINKA DO ZATEPLENÉ FASÁDY IPL		ks	uni	34,00	41,00	-	-	-	-
NÝT TRHACÍ		ks		2,00	2,00	-	-	-	-
KOMBIŠROUB S HMOŽDINKOU DO ZDI M8 X 80						ks	8,00	9,68	
KOMBIŠROUB S HMOŽDINKOU DO ZDI M8 X 140						ks	11,00	13,31	
KOMBIŠROUB S HMOŽDINKOU DO ZDI M8 X 200						ks	12,00	14,52	
KOMBIŠROUB S HMOŽDINKOU DO ZDI M8 X 250						ks	16,00	19,36	
KOMBIŠROUB S HMOŽDINKOU DO ZDI M8 X 300						ks	19,00	22,99	
ÚCHYT OBJÍMKY M8						ks	0,00	0,00	
ZÁVITOVÁ TYČKA M8 X 50						ks	0,00	0,00	
ZÁVITOVÁ TYČKA M8 X 100						ks	0,00	0,00	

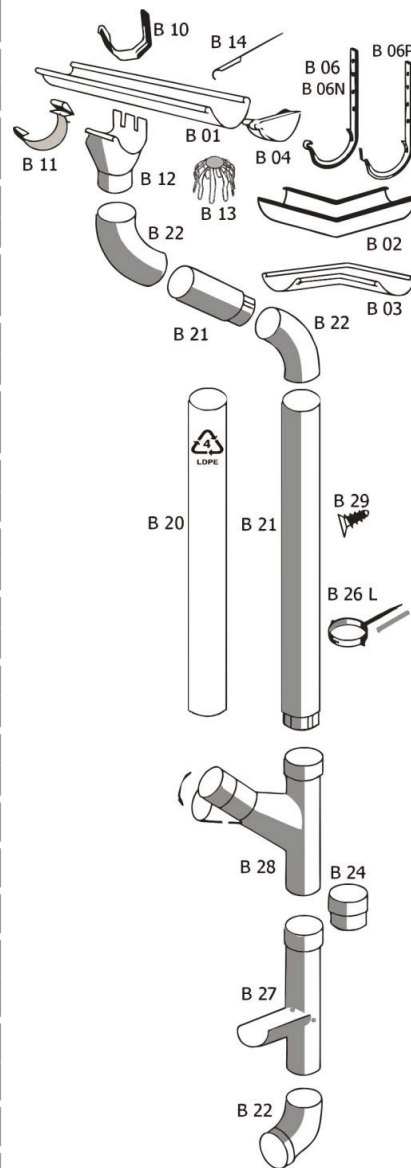

- bílá
- cihlová
- červenohnědá
- hnědá
- zelená (jen ve velikosti 150/97)
- šedá
- černá

*VÝPRODEJ - ALUZINKOVÝ OKAPOVÝ SYSTÉM -40%

Neobsahuje všechny komponenty, proto se doplňují z pozinkovaného okapového systému ve standardních cenách.!

DPH 21% • Slovenský výrobce střešních krytin a trapézových plechů, Badín 655, 976 32 Badín - centrála a výroba



BALENÍ A ZPRACOVÁNÍ



PALETA POD STŘEŠNÍ KRYTINU (vratná)	MJ	CENA Kč / 1 ks bez dph	CENA Kč / 1 ks s dph	PALETA POD ŽLABOVÝ SYSTÉM (vratná)	MJ	CENA Kč / 1 ks bez dph	CENA Kč / 1 ks s dph
2m paleta	ks	855,00	1026,00	paleta pod žlaby - roury	ks	2120,00	2544,00
3m paleta	ks	1425,00	1710,00				
4m paleta	ks	1710,00	2052,00				
5m paleta	ks	1995,00	2394,00				
5m paleta zpevněná	ks	2565,00	3078,00				
6m paleta	ks	2850,00	3420,00				
7m paleta prodloužená	ks	3990,00	4788,00				

BALNÉ POD TRAPÉZOVÉ PLECHY (nevrtné)	MJ	CENA Kč / 1 ks bez dph	CENA Kč / 1 ks s dph	OSTATNÍ BALNÉ (vratné)	MJ	CENA Kč / 1 ks bez dph	CENA Kč / 1 ks s dph
podkladové dřevo rozměr 75x100x1000mm	ks	2,50	3,00	balné pod svitkový plech	ks	855,00	1026,00
gumový pás pod dřevo (vratné)	ks	6,00	7,20	balné EUROPALETA	ks	570,00	684,00
Doporučené použití u balíků trapézů do 2 t							
délka trapézu: do 3 m - 2 ks od 3 m - do 4 m - 3 ks od 4 m - do 5 m - 4 ks od 5 m - do 6 m - 5 ks od 6 m - do 7 m - 6 ks od 7 m - do 8 m - 7 ks							

ZPRACOVÁNÍ MATERIÁLU	MJ	CENA Kč / 1 ks bez dph	CENA Kč / 1 ks s dph
příčné dělení na lince	bm	1,45	1,74
podélné dělení na lince	bm	12,16	14,59
ochranná fólie lesk	m ²	14,00	16,80
ochranná fólie mat	m ²	16,00	19,20
ohýbání materiálu	bm	14,59	17,51
ohýbání u nás nezakoupeného materiálu	min	20,00	24,00

ZÁLOHY A ZAPŮJČENÍ ZAVÍRAČŮ FALCŮ

- Záloha za zapůjčení zavírače falců Schlebach Piccolo: 12 229 Kč (14 675 Kč s DPH)
- Půjčovné za zavírač falců Schlebach Piccolo: 856 Kč / den (1036 Kč s DPH)
- Při předfalcování - prostož za nepřipravenost staveniště: 366 Kč / započatou hodinu (442 Kč s DPH).
- U plochy krytiny menší než 100 m² se fakturuje celá cesta na stavbu a zpět: 18 Kč / km (22 Kč s DPH)
- V ceně je zahrnut čas na falcování 100 m² za 60 minut. Manipulaci svitků těžších než 100 kg zajišťuje objednatel.
- Manipulaci odebrání předfalcovaných spár (pásů krytiny) zajišťuje objednatel s dostatečným počtem osob.
- Přívod potřebného elektrického napájení stroje zajišťuje objednatel.
- Předfalcování je možné jen na přístupné komunikaci s dostatečným prostorem pro manipulaci a provoz stroje.
- Záloha za falcování na místě stavby: Za každých započatých 200m² krytiny - 2458Kč. Vratné pouze v případě splnění všech podmínek.



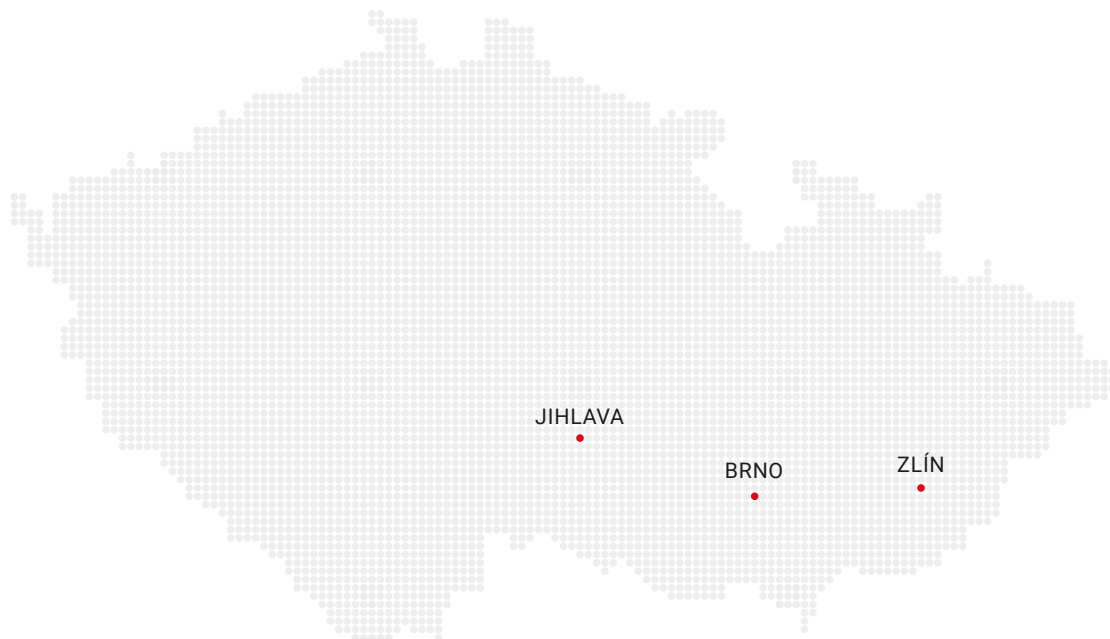

Brno Pobočka

Olomoucká 27
618 00 Brno

Kontaktní údaje
Tel.: 00420 607 216 384
maslenbrno@maslen.cz

Otevírací hodiny
Pon - Pát: 7:30 - 16:00

Kontaktní osoby

Jakub Sladký
obchodní zástupce
+420 607 216 384
maslenbrno@maslen.cz

David Kovář
Obchodní zástupce
+420 774 495 338
kovar@maslen.cz

Jiří Šmarda
Obchodní zástupce
+420 607 216 382
smarda.jiri@maslen.cz

Jihlava Pobočka

Humpolecká 13/1
Jihlava

Kontaktní údaje
Tel.: 00420 774 097 489
maslenjihlava@maslen.cz

Otevírací hodiny
Pon - Pát: 7:30 - 16:00

Kontaktní osoby

Petr Vlach
obchodní zástupce
+420 774 097 493
maslenjihlava@maslen.cz

Ondřej Vlach
obchodní zástupce
+420 774 097 489
maslenjihlava@maslen.cz

Zlín Pobočka

Vizovická 442
760 01 Zlín.

Kontaktní údaje
Tel.: 00420 777 334 305
maslenzlin@maslen.cz

Otevírací hodiny
Pon - Pát: 7:30 - 16:00

Kontaktní osoby

Ing. Ondřej Zámorský
obchodní zástupce
+420 777 612 303
maslenzlin@maslen.cz

