

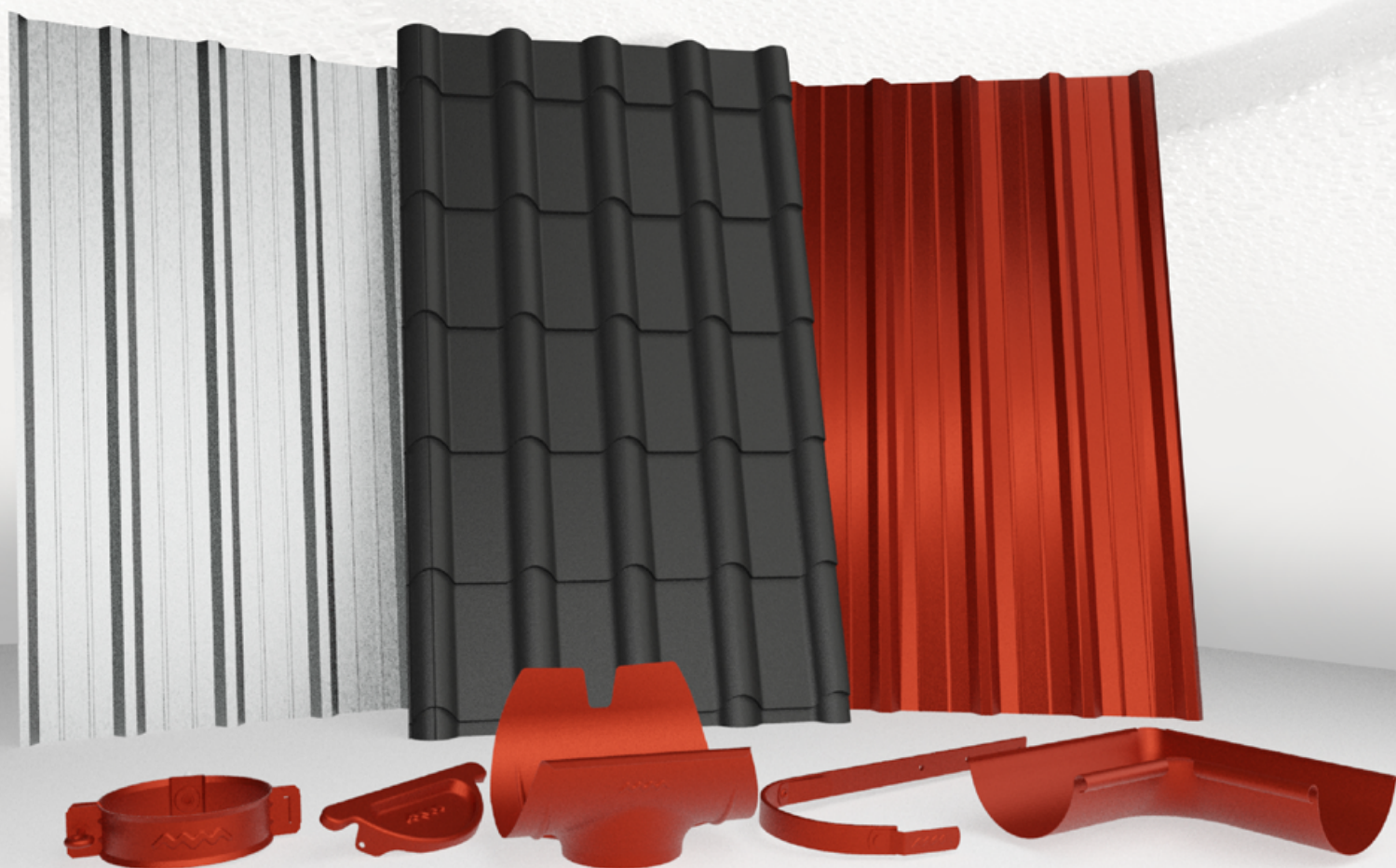

www.maslen.cz









CENÍK KRYTIN A STŘEŠNÍCH DOPLŇKŮ

Ceník platný od 5.4.2024

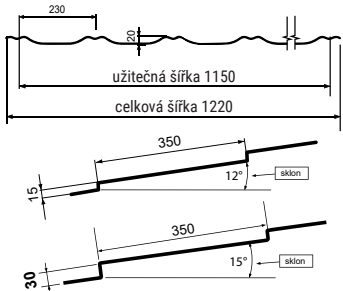

STŘEŠNÍ KRYTINY

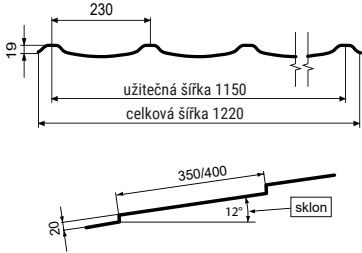

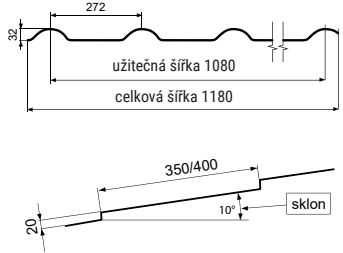
| TYP PROFILU | TECHNICKÉ PARAMETRY | POVRCHOVÁ ÚPRAVA / MATERIÁL | CENA BEZ DPH Kč / m ² | CENA S DPH Kč / m ² |
|--|---|---|----------------------------------|--------------------------------|
|  SYMETRA  ALUSYMA |  SYMETRA 30 EXCLUSIVE + 25 Kč/m ² bez DPH (30 Kč/m ² s DPH) | AKČNÍ KRYTINA cihlová/červenohnědá lesklá | 226,00 | 273,00 |
| | | AKČNÍ KRYTINA černá matná | 243,00 | 294,00 |
| | | Lesklý polyester | 257,00 | 311,00 |
| | | Matný polyester | 270,00 | 327,00 |
| | | HB50 MAT - 30R | 365,00 | 442,00 |
| | | Hliník 0,70 MAT | 472,00 | 571,00 |
| ŠKRIDPLECH  |  | AKČNÍ KRYTINA cihlová/červenohnědá lesklá | 227,00 | 275,00 |
| | | AKČNÍ KRYTINA černá matná | 245,00 | 296,00 |
| | | Lesklý polyester | 259,00 | 313,00 |
| | | Matný polyester | 273,00 | 330,00 |
| | | HB50 MAT - 30R | 368,00 | 445,00 |
| GAPA  ALUGAPA |  | AKČNÍ KRYTINA cihlová/červenohnědá lesklá | 231,00 | 280,00 |
| | | AKČNÍ KRYTINA černá matná | 247,00 | 299,00 |
| | | Lesklý polyester | 262,00 | 317,00 |
| | | Matný polyester | 275,00 | 333,00 |
| | | HB50 MAT - 30R | 371,00 | 449,00 |
| | | Hliník 0,70 MAT | 475,00 | 575,00 |





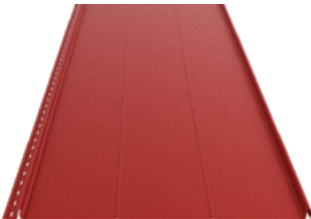
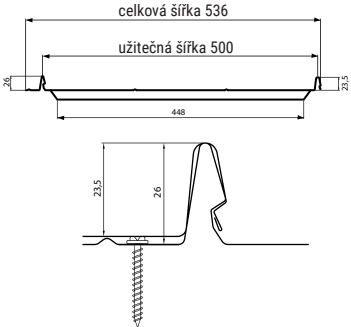
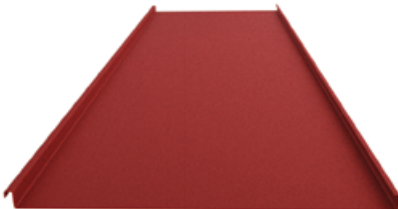
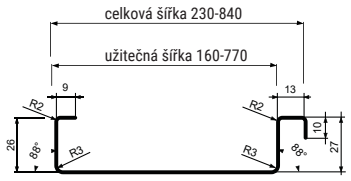
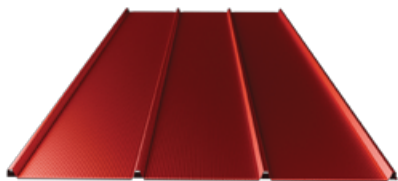
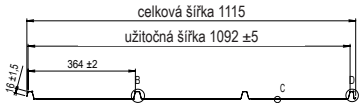
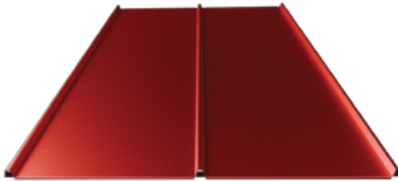
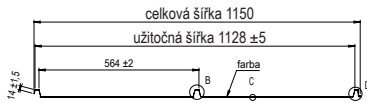

STŘEŠNÍ KRYTINY

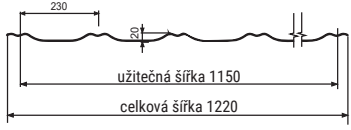
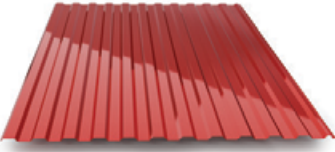

| TYP PROFILU | TECHNICKÉ PARAMETRY | POVRCHOVÁ ÚPRAVA / MATERIÁL | CENA BEZ DPH Kč / m ² | CENA S DPH Kč / m ² |
|--|---|-----------------------------|----------------------------------|--------------------------------|
|  KLIK PANEL  |  | Pozink tl. 0,5 mm | 248,00 | 300,00 |
| | | Pozink tl. 0,6 mm | 302,00 | 365,00 |
| | | Lesklý polyester | 311,00 | 376,00 |
| | | Matný polyester | 321,00 | 388,00 |
| | | HB50 MAT - 30R | 432,00 | 523,00 |
| | | Hliník 0,7 mm | 602,00 | 728,00 |
| FALCOVANÁ KRYTINA  |  | Pozink hr. 0,5 mm | 221,00 | 267,00 |
| | | Pozink hr. 0,6 mm | 275,00 | 333,00 |
| | | Lesklý polyester | 283,00 | 342,00 |
| | | Matný polyester | 292,00 | 353,00 |
| | | HB50 MAT - 30R | 398,00 | 482,00 |
| | | Hliník 0,7 mm | 537,00 | 650,00 |
| FALTRA 360  |  | Lesklý polyester | 273,00 | 330,00 |
| | | Matný polyester | 286,00 | 346,00 |
| | | HB50 MAT - 30R | 391,00 | 473,00 |
| | | Hliník 0,7 mm | 493,00 | 597,00 |
| FALTRA 560  |  | Lesklý polyester | 265,00 | 321,00 |
| | | Matný polyester | 278,00 | 336,00 |
| | | HB50 MAT - 30R | 381,00 | 461,00 |
| | | Hliník 0,7 mm | 477,00 | 577,00 |

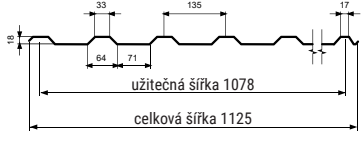

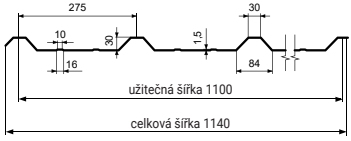
| TYP PROFILU | TECHNICKÉ PARAMETRY | POVRCHOVÁ ÚPRAVA | CENA | |
|---|---|----------------------------|--|--|
| TOPDACH  | SKLADEM ROZMĚR: 2220 x 1220 mm  | BARVY PODLE DOSTUPNOSTI | CENA BEZ DPH Kč / 1 ks | CENA S DPH Kč / 1 ks |
| | | | 603,00 | 730,00 |
| TOPDACH NA MÍRU | | | CENA BEZ DPH Kč / m ² | CENA S DPH Kč / m ² |
| | | | 228,00 | 276,00 |
| UNIDACH 12  | SKLADEM ROZMĚR: 2000 x 1150 mm  | BARVY PODLE DOSTUPNOSTI | CENA BEZ DPH Kč / 1 ks | CENA S DPH Kč / 1 ks |
| | | | 506,00 | 612,00 |
| UNIDACH 12 NA MÍRU | | | CENA BEZ DPH Kč / m ² | CENA S DPH Kč / m ² |
| | | | 225,00 | 272,00 |
| UNIDACH 18  | SKLADEM ROZMĚR: 2000 x 1125 mm  | BARVY PODLE DOSTUPNOSTI | CENA BEZ DPH Kč / 1 ks | CENA S DPH Kč / 1 ks |
| | | | 507,00 | 613,00 |
| UNIDACH 18 NA MÍRU | | | CENA BEZ DPH Kč / m ² | CENA S DPH Kč / m ² |
| | | | 231,00 | 280,00 |
| UNIDACH 30  | SKLADEM ROZMĚR: 2000 x 1140 mm  | BARVY PODLE DOSTUPNOSTI | CENA BEZ DPH Kč / 1 ks | CENA S DPH Kč / 1 ks |
| | | | 488,00 | 590,00 |
| UNIDACH 30 NA MÍRU | | | CENA BEZ DPH Kč / m ² | CENA S DPH Kč / m ² |
| | | | 220,00 | 266,00 |



TRAPÉZOVÉ PLECHY



TYP TRAPÉZU

TECHNICKÉ PARAMETRY

MATERIÁL

TLOUŠŤKA (mm)

CENA BEZ DPH Kč / m²

CENA S DPH Kč / m²

STEPRO



Ocel
(lesklý poly 25µm)

| | | |
|------|--------|--------|
| 0,50 | 223,00 | 270,00 |
| 0,60 | 260,00 | 315,00 |
| 0,70 | 294,00 | 356,00 |
| 0,75 | 310,00 | 375,00 |

Pozink

| | | |
|------|--------|--------|
| 0,50 | 183,00 | 221,00 |
| 0,60 | 212,00 | 257,00 |
| 0,70 | 249,00 | 301,00 |
| 0,75 | 260,00 | 315,00 |

Hliník

| | | |
|------|--------|--------|
| 0,70 | 353,00 | 427,00 |
| 1,00 | 472,00 | 571,00 |

T 05

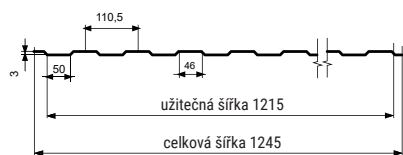

Ocel
(lesklý poly 25µm)

| | | |
|------|--------|--------|
| 0,50 | 212,00 | 257,00 |
| 0,60 | 246,00 | 298,00 |
| 0,70 | 278,00 | 336,00 |
| 0,75 | 294,00 | 356,00 |

Pozink

| | | |
|------|--------|--------|
| 0,50 | 172,00 | 208,00 |
| 0,60 | 201,00 | 243,00 |
| 0,70 | 236,00 | 286,00 |
| 0,75 | 246,00 | 298,00 |

Hliník

| | | |
|------|--------|--------|
| 0,70 | 334,00 | 404,00 |
| 1,00 | 448,00 | 542,00 |

T 12

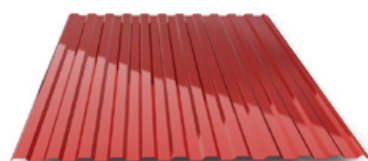

Ocel
(lesklý poly 25µm)

| | | |
|------|--------|--------|
| 0,50 | 231,00 | 280,00 |
| 0,60 | 268,00 | 324,00 |
| 0,70 | 302,00 | 365,00 |
| 0,75 | 318,00 | 385,00 |

Pozink

| | | |
|------|--------|--------|
| 0,88 | 371,00 | 449,00 |
| 1,00 | 413,00 | 500,00 |
| 0,50 | 186,00 | 225,00 |
| 0,60 | 217,00 | 263,00 |
| 0,70 | 254,00 | 307,00 |
| 0,75 | 265,00 | 321,00 |
| 0,88 | 310,00 | 375,00 |
| 1,00 | 347,00 | 420,00 |

Hliník

| | | |
|------|--------|--------|
| 0,70 | 360,00 | 436,00 |
| 1,00 | 482,00 | 583,00 |

T 18

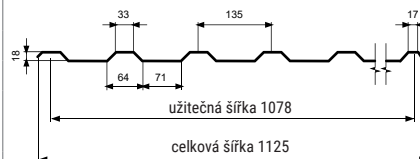

Ocel
(lesklý poly 25µm)

| | | |
|------|--------|--------|
| 0,50 | 236,00 | 286,00 |
| 0,60 | 273,00 | 330,00 |
| 0,70 | 308,00 | 373,00 |
| 0,75 | 326,00 | 394,00 |

Pozink

| | | |
|------|--------|--------|
| 0,88 | 379,00 | 459,00 |
| 1,00 | 421,00 | 509,00 |
| 0,50 | 191,00 | 231,00 |
| 0,60 | 223,00 | 270,00 |
| 0,70 | 260,00 | 315,00 |
| 0,75 | 273,00 | 330,00 |
| 0,88 | 315,00 | 381,00 |
| 1,00 | 355,00 | 430,00 |

Hliník

| | | |
|------|--------|--------|
| 0,70 | 371,00 | 449,00 |
| 1,00 | 496,00 | 600,00 |

T 30

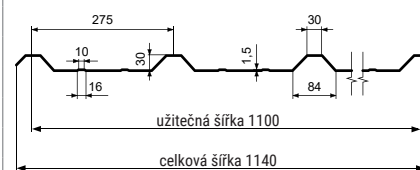
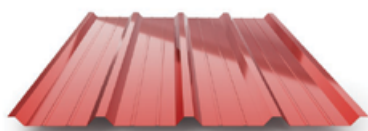

Ocel
(lesklý poly 25µm)

| | | |
|------|--------|--------|
| 0,50 | 243,00 | 294,00 |
| 0,60 | 281,00 | 340,00 |
| 0,70 | 320,00 | 387,00 |
| 0,75 | 337,00 | 408,00 |

Pozink

| | | |
|------|--------|--------|
| 0,88 | 392,00 | 474,00 |
| 1,00 | 437,00 | 529,00 |
| 0,50 | 188,00 | 227,00 |
| 0,60 | 220,00 | 266,00 |
| 0,70 | 257,00 | 311,00 |
| 0,75 | 268,00 | 324,00 |
| 0,88 | 313,00 | 379,00 |
| 1,00 | 352,00 | 426,00 |

Hliník

| | | |
|------|--------|--------|
| 0,70 | 366,00 | 443,00 |
| 1,00 | 488,00 | 590,00 |



TRAPÉZOVÉ PLECHY



TYP TRAPÉZU

TECHNICKÉ PARAMETRY

MATERIÁL

TLOUŠŤKA (mm)

CENA BEZ DPH Kč / m²

CENA S DPH Kč / m²

T 35

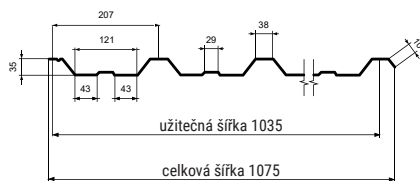

Ocel
(lesklý poly 25µm)

Pozink

Hliník

SÍNUS 40



ZAKRUŽENÝ PROFIL:

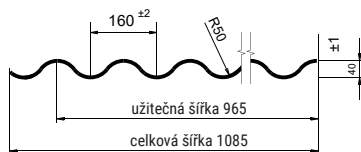

VLNITÝ PROFIL:

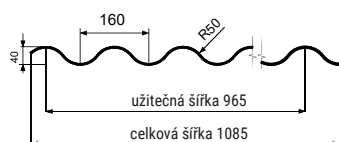

Ocel
(lesklý poly 25µm)

Pozink

Hliník

T 50

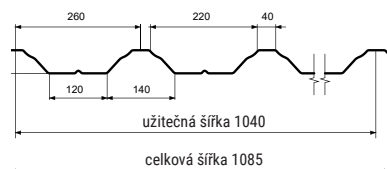
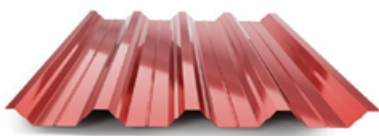

Ocel
(lesklý poly 25µm)

Pozink

Hliník

T 85



Ocel
(lesklý poly 25µm)

Pozink

Hliník

T 153

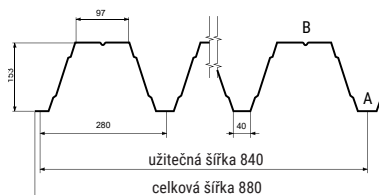

Ocel
(lesklý poly 25µm)

Malometrážní manipulační poplatek
do 15m²: 729,71 Kč (875,65 Kč s DPH)
od 15m² - 30m²: 486,47 Kč (583,77 Kč s DPH)
při T153 odběr do 60 m²: 729,71 Kč (875,65 Kč s DPH)

Příplatek: RAL 9006+5%, RAL 3000+10%, zlatý dub+30%, zlatý dub oboustranně +50%, MAT +5%, HBMAAT +15%
Příplatek za zakružení: SÍNUS 40: 125 Kč/m² (151 Kč/m² s DPH) doprava vybraných profilů se naceňuje individuálně

KLEMPÍŘSKÉ DOPLŇKY



| DRUH DOPLŇKU | POVRCH | CENA BEZ DPH Kč / 1 ks | CENA S DPH Kč / 1 ks | |
|---|------------------------------|------------------------|----------------------|---------|
| HŘEBENÁČ OBLÝ PREMIUM | 2m, r.š. 310 | Lesklý polyester | 376,00 | 454,96 |
| | | Matný polyester | 413,00 | 499,73 |
| | 2m, r.š. 410 | HB50 MAT | 553,00 | 669,13 |
| | | Lesklý polyester | 429,00 | 519,09 |
| | | Matný polyester | 475,00 | 574,75 |
| | HB50 MAT | 619,00 | 748,99 | |
| HŘEBENÁČ OBLÝ | 2m, r.š. 310 | Lesklý polyester | 376,00 | 454,96 |
| | | Matný polyester | 413,00 | 499,73 |
| | | HB50 MAT | 553,00 | 669,13 |
| | 2m, r.š. 410 | Lesklý polyester | 492,00 | 595,32 |
| | | Matný polyester | 548,00 | 663,08 |
| | | HB50 MAT | 709,00 | 857,89 |
| | Hliník poly MAT | 1115,00 | 1349,15 | |
| ČELO HŘEBENÁČE | 2m, r.š. 310 | Lesklý polyester | 125,00 | 151,25 |
| | | Matný polyester | 139,00 | 168,19 |
| | | HB50 MAT | 185,00 | 223,85 |
| | r.š. 410 | Hliník poly MAT | 287,00 | 347,27 |
| HŘEBENÁČ SEDLOVÝ | 2m, r.š. 310 | Lesklý polyester | 376,00 | 454,96 |
| | | Matný polyester | 413,00 | 499,73 |
| | | HB50 MAT | 553,00 | 669,13 |
| | 2m, r.š. 410 | Lesklý polyester | 452,00 | 546,92 |
| | | Matný polyester | 502,00 | 607,42 |
| | | HB50 MAT | 656,00 | 793,76 |
| | Hliník poly MAT | 1029,00 | 1245,09 | |
| UKONČENÍ HŘEBENÁČE OBLÉ PREMIUM | 2m, r.š. 310 | Lesklý polyester | 294,00 | 355,74 |
| | | Matný polyester | 314,00 | 379,94 |
| | | HB50 MAT | 340,00 | 411,40 |
| HŘEBENÁČ NÁROŽÍ | 2m, r.š. 310 | Lesklý polyester | 581,00 | 703,01 |
| | | Matný polyester | 650,00 | 786,50 |
| | | HB50 MAT | 862,00 | 1043,02 |
| | r.š. 410 | Hliník poly MAT | 1304,00 | 1577,84 |
| ZÁVĚTRNÁ LIŠTA POD KRYTINU NA KRYTINU | 2m, r.š. 310 | Lesklý polyester | 337,00 | 407,77 |
| | | Matný polyester | 360,00 | 435,60 |
| | | HB50 MAT | 470,00 | 568,70 |
| | | Hliník poly MAT | 756,00 | 914,76 |
| | 2m, r.š. 410 | Lesklý polyester | 376,00 | 454,96 |
| | | Matný polyester | 399,00 | 482,79 |
| | | HB50 MAT | 524,00 | 634,04 |
| | | Hliník poly MAT | 871,00 | 1053,91 |
| BOČNÉ LEMOVÁNÍ POD KRYTINU NAD KRYTINU | 2m, r.š. 310 | Lesklý polyester | 353,00 | 427,13 |
| | | Matný polyester | 376,00 | 454,96 |
| | | HB50 MAT | 499,00 | 603,79 |
| | | Hliník poly MAT | 779,00 | 942,59 |
| OKAPOVÉ LEMOVÁNÍ | 2m, r.š. 250 | Lesklý polyester | 241,00 | 291,61 |
| | | Matný polyester | 264,00 | 319,44 |
| | | HB50 MAT | 347,00 | 419,87 |
| | | Hliník poly MAT | 545,00 | 659,45 |
| OKAPOVÉ LEMOVÁNÍ POD HYDROIZOLACI | 2m, r.š. 125 | UNI | 109,00 | 131,89 |
| | | Lesklý polyester | 129,00 | 156,09 |
| | | Matný polyester | 142,00 | 171,82 |
| | | HB50 MAT | 186,00 | 225,06 |
| | | Hliník poly MAT | 290,00 | 350,90 |
| ÚŽLABÍ SE STŘEDOVÝM ROZŘÁŽEČEM | 2m, r.š. 500 2m, r.š. 625 | Lesklý polyester | 518,00 | 626,78 |
| | | Matný polyester | 564,00 | 682,44 |
| | | HB50 MAT | 743,00 | 899,03 |
| | | Hliník poly MAT | 1125,00 | 1361,25 |
| PŘECHOD RŮZNÝCH TYPŮ KRYTIN PŘECHOD RŮZNÝCH SKLONŮ | 2m, r.š. 310 | Lesklý polyester | 353,00 | 427,13 |
| | | Matný polyester | 376,00 | 454,96 |
| | | HB50 MAT | 499,00 | 603,79 |
| | | Hliník poly MAT | 779,00 | 942,59 |
| LEMOVÁNÍ OKOLO KOMÍNA | | Lesklý polyester | 891,00 | 1078,11 |
| | | Matný polyester | 934,00 | 1130,14 |
| | | HB50 MAT | 1279,00 | 1547,59 |
| | | Hliník poly MAT | 1313,00 | 1588,73 |

DOPLŇKY K FALCOVANÉ KRYTINĚ A KLIK PANELU

| DRUH DOPLŇKU | POVRCHOVÁ ÚPRAVA | CENA BEZ DPH Kč / 1 ks | CENA S DPH Kč / 1 ks | |
|--|----------------------------------|------------------------|----------------------|---------|
| HŘEBENÁČ NA FALC A KLIK PANEL | 2m, r.š. 310 | Pozink | 373,00 | 451,33 |
| | | Lesklý polyester | 413,00 | 499,73 |
| | | Matný polyester | 446,00 | 539,66 |
| | | HB50 MAR - 30R | 594,00 | 718,74 |
| | | Hliník poly MAT | 937,00 | 1133,77 |
| ZÁVĚTRNÁ LIŠTA NA KLIK PANEL | 2m, r.š. 312 | Pozink | 353,00 | 427,13 |
| | | Lesklý polyester | 389,00 | 470,69 |
| | | Matný polyester | 416,00 | 503,36 |
| | | HB50 MAR - 30R | 549,00 | 664,29 |
| | | Hliník poly MAT | 884,00 | 1069,64 |
| BOČNÍ LEMOVÁNÍ NA KLIK PANEL | 2m, r.š. 310 | Pozink | 347,00 | 419,87 |
| | | Lesklý polyester | 376,00 | 454,96 |
| | | Matný polyester | 413,00 | 499,73 |
| | | HB50 MAR - 30R | 536,00 | 648,56 |
| | | Hliník poly MAT | 865,00 | 1046,65 |
| OKAPOVÉ LEMOVÁNÍ NA FALC A KLIK PANEL | 2m, r.š. 310 | Pozink | 340,00 | 411,40 |
| | | Lesklý polyester | 370,00 | 447,70 |
| | | Matný polyester | 396,00 | 479,16 |
| | | HB50 MAR - 30R | 528,00 | 638,88 |
| | | Hliník poly MAT | 812,00 | 982,52 |
| ZÁVĚTRNÁ LIŠTA NA FALC | 2m, r.š. 310 | Pozink | 277,00 | 335,17 |
| | | Lesklý polyester | 304,00 | 367,84 |
| | | Matný polyester | 330,00 | 399,30 |
| | | HB50 MAR - 30R | 433,00 | 523,93 |
| | | Hliník poly MAT | 650,00 | 786,50 |
| DRUH DOPLŇKU | UMÍSTĚNÍ | CENA BEZ DPH Kč / 1 ks | CENA S DPH Kč / 1 ks | |
| VĚTRACÍ LIŠTA HŘEBENÁČE | na KLIK PANEL - Z 0,48 m | 112,00 | 135,52 | |
| | na falcovanou krytinu - Z 0,53 m | 116,00 | 140,36 | |
| | AL 0,53 m | 168,00 | 203,28 | |

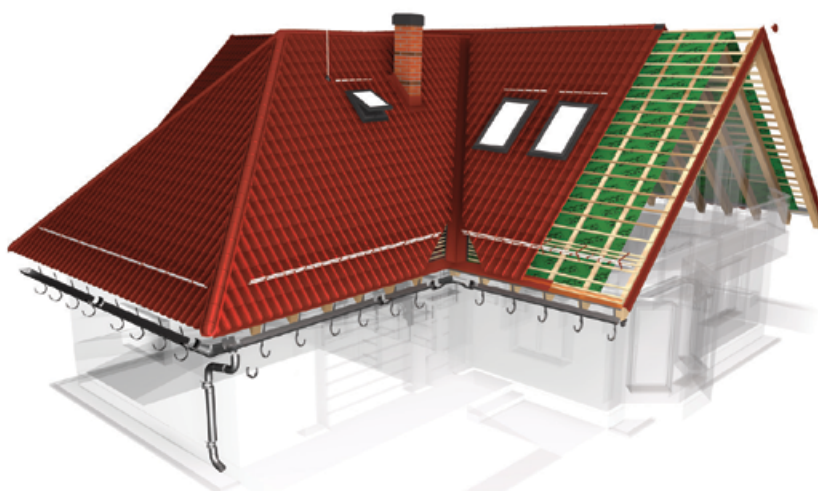

PŘÍPLATKY:

- RAL 9006 + 5 %
- RAL 3000 + 10 %
- zlatý dub + 30 %
- zlatý dub - oboustranně +50 %

Doplňky k pozinku a aluzinku - 10%
ochranná fólie na lesklé plechy: 14,00 Kč/m² (17,00 Kč s DPH)
ochranná fólie na matné plechy: 16,00 Kč/m² (19,00 Kč s DPH)



| DRUH SVITKU | POVRCH | ROZMĚR | MJ | CENA BEZ DPH Kč / 1 ks | CENA S DPH Kč / 1ks |
|--|------------------|------------|----|------------------------|---------------------|
| TABULOVÝ PLECH (bez ochranné fólie) tloušťka 0,5 mm | Lesklý polyester | 1250x2000m | ks | 520,00 | 629,20 |
| | Matný polyester | 1250x2000m | ks | 546,00 | 660,66 |
| | HB50 MAT | 1250x2000m | ks | 748,00 | 905,08 |
| | Hliník poly MAT | 1250x2000m | ks | 1040,00 | 1258,40 |

| DRUH SVITKU | POVRCH | ROZMĚR | MJ | CENA BEZ DPH Kč / m ² | CENA S DPH Kč / m ² |
|--|------------------|-------------|----------------|----------------------------------|--------------------------------|
| SVITKOVÝ PLECH OCEL (bez ochranné fólie) tloušťka 1,5 mm - JEN v RAL 9002, 15 µm | Lesklý polyester | 0,50x1250mm | m ² | 208,00 | 251,68 |
| | Matný polyester | 0,50x1250mm | m ² | 218,00 | 263,78 |
| | HB50 MAT - 30R | 0,50x1250mm | m ² | 299,00 | 361,79 |
| | Lesklý polyester | 0,60x1250mm | m ² | 260,00 | 314,60 |
| | Lesklý polyester | 0,70x1250mm | m ² | 312,00 | 377,52 |
| | Lesklý polyester | 0,75x1250mm | m ² | 335,00 | 405,35 |
| | Lesklý polyester | 0,88x1250mm | m ² | 382,00 | 462,22 |
| | Lesklý polyester | 1,00x1250mm | m ² | 393,00 | 475,53 |
| | Lesklý polyester | 1,25x1250mm | m ² | 476,00 | 575,96 |

| | | | | | |
|---|-----------------|-------------|----------------|--------|--------|
| SVITKOVÝ PLECH HLINÍK (bez ochranné fólie) | Matný polyester | 0,70x1250mm | m ² | 416,00 | 503,36 |
| | Lesklý RAL 9010 | 1,00x1250mm | m ² | 702,00 | 849,42 |

| | | | | | |
|------------------------------|--------|-------------|----------------|--------|--------|
| SVITKOVÝ PLECH POZINK | S220GD | 0,50x1250mm | m ² | 176,00 | 212,96 |
| | DX51 | 0,55x1000mm | m ² | 247,00 | 298,87 |
| | S250GD | 0,60x1250mm | m ² | 190,00 | 229,90 |
| | S250GD | 0,75x1250mm | m ² | 247,00 | 298,87 |
| | S250GD | 0,88x1250mm | m ² | 281,00 | 340,01 |
| | S250GD | 1,00x1250mm | m ² | 353,00 | 427,13 |

| SNEHOVÉ ZÁBRANY FALCOVANÁ KRYTINA KLIK PANEL | POVRCH | MJ | CENA BEZDPH Kč / 1 ks | CENA S DPH Kč / 1ks |
|--|--------|----|-----------------------|---------------------|
| SVORKA JEDNODÍROVÁ - FALC 2 podložky + 2 zajišťovací šrouby M12x30 | hliník | ks | 140,00 | 169,40 |
| | barva | ks | 254,00 | 307,34 |
| NÁSTAVBA NA DRUHOU TYČ - FALC montuje se na svorku jednodírovou | hliník | ks | 84,00 | 101,64 |
| | barva | ks | 138,00 | 166,98 |
| SVORKA DVOJRŮROVÁ NA KLIK PANEL | barva | ks | 513,00 | 620,73 |
| DORAZ PROTI POHYBU TYČE | hliník | ks | 73,00 | 88,33 |
| | barva | ks | 100,00 | 121,00 |
| TYČ DO SNĚHOVÉ ZÁBRANY (3m A 6m) | hliník | bm | 98,00 | 118,58 |
| SPOJKA TYČE | hliník | ks | 108,00 | 130,68 |
| KRYTKA TYČE | plast | ks | 8,00 | 9,68 |

| DRUH | POVRCH | CENA BEZ DPH Kč / bm | CENA S DPH Kč / bm |
|--|----------------------|----------------------|--------------------|
| PLOTOVÁ LAMELA tloušťka 0,5 mm | Aluzinek / Pozink | 49,00 | 59,29 |
| | Lesklý polyester | 49,00 | 59,29 |
| | Matný polyester | 51,00 | 61,71 |
| | HB50 MAT - 30 R | 71,00 | 85,91 |
| | oboustranně lakované | 62,00 | 75,02 |
| TRHACÍ NÝT 4 x 8 | Lakovany | 2,00 | 2,42 |

PŘÍPLATKY:

- RAL 9006 + 5 %
- RAL 3000 + 10 %

- zlatý dub + 30 %
- zlatý dub - oboustranně +50 %

ochranná fólie na lesklé plechy:
14,00 Kč/m² (17,00 Kč s DPH)
ochranná fólie na matné plechy:
14,00 Kč/m² (17,00 Kč s DPH)

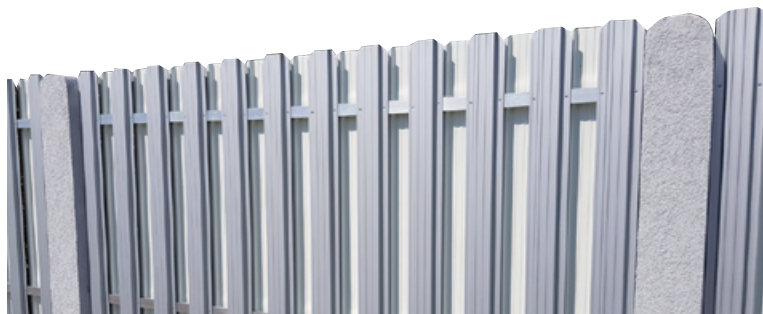

Příčné dělení: +1,45 Kč / bm (1,75 Kč s DPH)

Podélné dělení: 12,16 Kč / bm (14,59 Kč s DPH) Ohýbání: +0,60 Kč / bm (0,72 Kč s DPH)

| SNEHOVÉ ZÁBRANY NA KRYTINY A TRAPÉZOVÉ PLECHY | POVRCH | MJ | CENA BEZDPH Kč / 1 ks | CENA S DPH Kč / 1ks |
|--|------------------|----|-----------------------|---------------------|
| ROZRÁŽEČ SNĚHOVÉ ZÁBRANY | barva | ks | 78,00 | 94,38 |
| VZPĚRA SNĚHOVÉ ZÁBRANY | barva | ks | 81,00 | 98,01 |
| DRŽÁK SNĚHOVÉ ZÁBRANY 350 - jednodírový | barva | ks | 143,00 | 173,03 |
| DRŽÁK SNĚHOVÉ ZÁBRANY 350 - dvojdírový | barva | ks | 162,00 | 196,02 |
| TYČ DO SNĚHOVÉ ZÁBRANY (3 m a 6 m) | přírodní hliník | bm | 98,00 | 118,58 |
| SPOJKA TYČE | barva | ks | 108,00 | 130,68 |
| KRYTKA TYČE | barva | ks | 8,00 | 9,68 |
| SNEHOVÁ ZÁBRANA NA VRCH VLNY S BUTYL TĚSNĚNÍM | Lesklý polyester | ks | 51,00 | 61,71 |
| | Matný polyester | ks | 54,00 | 65,34 |
| | HB50 MAT | ks | 71,00 | 85,91 |
| | Hliník poly MAT | ks | 151,00 | 182,71 |
| SNEHOVÁ ZÁBRANA 2m S VÝSTUHOU | Lesklý polyester | ks | 392,00 | 474,32 |
| | Matný polyester | ks | 432,00 | 522,72 |
| | HB50 MAT | ks | 567,00 | 686,07 |
| | Hliník poly MAT | ks | 999,00 | 1208,79 |

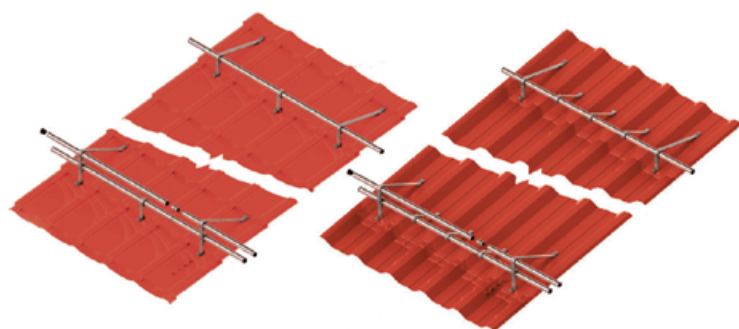
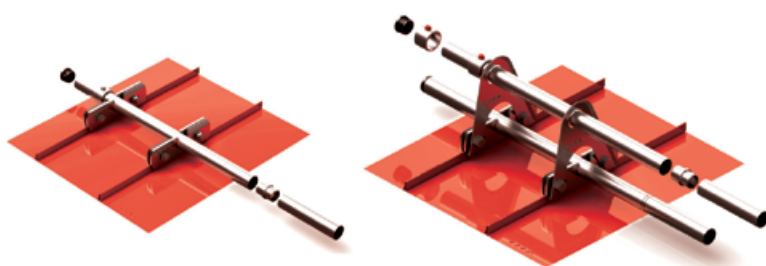



STŘEŠNÍ PŘÍSLUŠENSTVÍ



| DRUH PŘÍSLUŠENSTVÍ | ROZMĚRY | MJ | CENA Kč / 1ks BEZ DPH | CENA Kč / 1ks S DPH | TĚSNÍCÍ PÁS | VRCHNÍ SPODNÍ | MJ | CENA Kč / 1ks BEZ DPH | CENA Kč / 1ks S DPH | |
|---|--------------------|----------------|-----------------------|----------------------|---|--|-----|-----------------------|---------------------|--------|
| KONTAKTNÍ FÓLIE (paropropustná) | 100 g | m ² | 19,00 | 22,99 | ŠKRIDLPECH GAPA SYMETRA | vrchní / spodní | ks | 69,00 | 83,49 | |
| | 140 g | m ² | 27,00 | 32,67 | | | | | | |
| | samolep. 140 g | m ² | 35,00 | 42,35 | | | | | | |
| | 230 g | m ² | 72,00 | 87,12 | | | | | | |
| | samolep. 230 g | m ² | 80,00 | 96,80 | | | | | | |
| OCHRANNÁ VĚTRACÍ MRÍŽKA plastová - hnědá, černá, cihlová hliníková - hnědá, šedá, cihlová | plast 50 mm | bm | 14,00 | 16,94 | SÍNUS | vrchní / spodní | ks | 61,00 | 73,81 | |
| | plast 80 mm | bm | 16,00 | 19,36 | T12 | vrchní + spodní | pár | 36,00 | 43,56 | |
| | plast 100 mm | bm | 17,00 | 20,57 | T18 | vrchní + spodní | pár | 36,00 | 43,56 | |
| | hliník 100 mm | bm | 78,00 | 94,38 | T30 | vrchní + spodní | pár | 50,00 | 60,50 | |
| | | | | | T35 | vrchní + spodní | pár | 45,00 | 54,45 | |
| SAMOLEPÍCÍ PÁSKA pod kontralet - jednostranná | 5 cm x 30 bm | bal | 258,00 | 312,18 | T50 | vrchní + spodní | pár | 54,00 | 65,34 | |
| | | | | | T85 | vrchní / spodní | ks | 77,00 | 93,17 | |
| | | | | | | vrchní / spodní | ks | 124,00 | 150,04 | |
| SAMOLEPÍCÍ PÁSKA na fólii - jednostranná | 5 cm x 25 bm | bal | 322,00 | 389,62 | T153 | vrchní / spodní | ks | 162,00 | 196,02 | |
| | | | | | | vrchní / spodní | ks | 291,00 | 352,11 | |
| | | | | | | | | | | |
| SAMOLEPÍCÍ PÁSKA na fólii - oboustranná | 5 cm x 25 bm | bal | 294,00 | 355,74 | PROSVĚTLOVACÍ PÁS SKLOLAMINÁT š x d odběr min. délka 1m | ROZMĚR | MJ | Cena Kč/1 ks bez DPH | Cena Kč/1 ks s DPH | |
| SAMOLEPÍCÍ PÁSKA SUPER PRO na fólii - jednostranná | 5 cm x 25 bm | bal | 663,00 | 802,23 | T18 | 1135 x 6000 | bm | 498,00 | 602,58 | |
| BUTYLOVÁ TESNÍCÍ PÁSKA | 1 cm x 15 m | bm | 12,00 | 14,52 | T35 | 1100 x 6000 | bm | 501,00 | 606,21 | |
| | | | | | T50 | 1110 x 6000 | bm | 504,00 | 609,84 | |
| | | | | | | | | | | |
| VĚTRACÍ HŘEBEN | 100 cm | ks | 14,00 | 16,94 | PROSVĚTLOVACÍ PÁS POLYKARBONÁT š x d odběr min. délka 6m | ROZMĚR | MJ | Cena Kč/1 ks bez DPH | Cena Kč/1 ks s DPH | |
| TĚSNÍCÍ PÁS ÚZLABÍ - samolepící | 100 cm | ks | 24,00 | 29,04 | T18 | 1135 x 6000 | bm | 540,00 | 653,40 | |
| ASFALTOVÝ PÁS AL - kolem komína | 30 cm | bm | 318,00 | 384,78 | T35 | 1100 x 6000 | bm | 546,00 | 660,66 | |
| ODVĚTRACÍ PÁS HŘEBENE | MASLEN PREMIUM | bm bm | 63,00 81,00 | 76,23 98,01 | TYP ŠROUBŮ | ROZMĚR | MJ | Cena Kč/1 ks bez DPH | Cena Kč/1 ks s DPH | |
| STŘEŠNÍ VÝLEZ VELUX VLT 025 | 45 x 55 cm | ks | 2590,00 | 3133,90 | FARMÁŘSKÉ ŠROUBY pozinkované do dřeva | 4,80 x 20 mm | ks | 1,69 | 2,04 | |
| STŘEŠNÍ VÝLEZ VELUX VLT 029 | 45 x 73 cm | ks | 3103,00 | 3754,63 | | 4,80 x 35 mm | ks | 1,69 | 2,04 | |
| OPRavný LAK GUNNEBO | 20 ml | ks | 129,00 | 156,09 | | 4,80 x 60 mm | ks | 4,00 | 4,84 | |
| OPRavný SPREJ GUNNEBO | 400 ml | ks | 307,00 | 371,47 | | 4,80 x 80 mm | ks | 5,00 | 6,05 | |
| KONCOVKA PARAPETU 300 | 300 mm | ks | 23,00 | 27,83 | FARMÁŘSKÉ ŠROUBY pozinkované do ocelové konstrukce | 5,5 x 19 mm | ks | 3,00 | 3,63 | |
| STŘEŠNÍ LATĚ | 50 x 35 mm | bm | 24,00 | 29,04 | | 5,5 x 35 mm | ks | 4,00 | 4,84 | |
| PROSTUPOVÁ MANŽETA (nedělená) | č.3 - 6 - 146 mm | ks | 560,00 | 677,60 | FARMÁŘSKÉ ŠROUBY ocelové lakované do dřeva | 4,80 x 20 mm | ks | 1,99 | 2,41 | |
| | č.4 - 70 - 178 mm | ks | 728,00 | 880,88 | | 4,80 x 35 mm | ks | 1,99 | 2,41 | |
| | č.5 - 102 - 210 mm | ks | 812,00 | 982,52 | | 4,80 x 60 mm | ks | 5,13 | 6,21 | |
| | č.6 - 121 - 254 mm | ks | 896,00 | 1084,16 | | 4,80 x 80 mm | ks | 5,00 | 6,05 | |
| | č.7 - 140 - 292 mm | ks | 1316,00 | 1592,36 | FARMÁŘSKÉ ŠROUBY lakované do ocelové konstrukce | 5,5 x 19 mm | ks | 4,00 | 4,84 | |
| | č.8 - 171 - 343 mm | ks | 1736,00 | 2100,56 | | 5,5 x 24 mm | ks | 4,00 | 4,84 | |
| | č.9 - 241 - 520 mm | ks | 2772,00 | 3354,12 | | 5,5 x 32 mm | ks | 4,00 | 4,84 | |
| PROSTUPOVÁ MANŽETA (dělená) | 15 - 105 mm | ks | 812,00 | 982,52 | FARMÁŘSKÉ ŠROUBY nerezové lakované do dřeva | 4,80 x 35 mm | ks | 5,00 | 6,05 | |
| | 100 - 240 mm | ks | 1372,00 | 1660,12 | | 4,80 x 60 mm | ks | 8,00 | 9,68 | |
| PROSTUPOVÁ MANŽETA | MF MUF 1 | 6 - 70 mm | ks | 588,00 | 711,48 | Sikaflex crystal Clear C49 290ml | | ks | 308,00 | 372,68 |
| | MF MUF 3 | 6 - 146 mm | ks | 616,00 | 745,36 | Sikaflex-11FC (šedá, hnědá, bílá, černá) 300ml | | ks | 336,00 | 406,56 |
| | MF MUF 5 | 102 - 210 mm | ks | 952,00 | 1151,92 | Sika Multiseal 100mm x 3m | | ks | 277,00 | 335,17 |
| | MF SOLAR a MP | 19 - 25,3 mm | ks | 644,00 | 779,24 | Sika Multiseal 200mm x 3m | | ks | 389,00 | 470,69 |
| Doplňky k falcované krytině a klikpanelu | | | MJ | Cena Kč/1 ks bez DPH | Cena Kč/1 ks s DPH | | | | | |
| Příponka 25 pevná, nerezová | | | ks | 5,00 | 6,05 | | | | | |
| Příponka 25 pohyblivá, nerezová | | | ks | 6,00 | 7,26 | | | | | |
| Příponka 28 pevná, nerezová | | | ks | 5,00 | 6,05 | | | | | |
| Příponka 28 pohyblivá, nerezová | | | ks | 8,00 | 9,68 | | | | | |
| Šroub ku KLIK panelu 4,2 x 25 mm | | | ks | 1,00 | 1,21 | | | | | |
| Šroub se zápusťou hlavou Zn 4x30 | | | 100 ks | 105,00 | 127,05 | | | | | |
| Fólie pod falcovanou krytinu 1,50 x 25m | | | m ² | 157,00 | 189,97 | | | | | |
| Expanzní páska | | | 25 bm | 252,00 | 304,92 | | | | | |
| Akustická páska pod Falc a KLIK 5mm x 90mm x 30bm | | | ks | 364,00 | 440,44 | | | | | |





OKAPOVÝ SYSTÉM



| DRUH PŘÍSLUŠENSTVÍ | * | MJ | ROZMĚR cm | BAREVNÝ | | POZINKOVANÝ | | ALUZINKOVÝ *VÝPRODEJ -40% | |
|---|------|----|--------------|---------------|--------|---------------|--------|------------------------------|---------|
| | | | | CENA Kč / 1ks | | cena Kč / 1ks | | cena Kč / 1ks | |
| | | | | bez dph | s dph | bez dph | s dph | bez dph | s dph |
| ŽLAB PODOKAPOVÝ | B01 | bm | 125 | 143,00 | 173,00 | - | - | 118,00 | 143,00 |
| | | | 150 | 165,00 | 200,00 | 107,00 | 129,00 | 146,00 | 177,00 |
| ŽLABOVÝ ROH VNITŘNÍ 90° | B02 | ks | 125 | 330,00 | 399,00 | - | - | 193,00 | 234,00 |
| | | | 150 | 330,00 | 399,00 | 264,00 | 319,00 | 264,00 | 319,00 |
| ŽLABOVÝ ROH VNĚJŠÍ 90° | B03 | ks | 125 | 330,00 | 399,00 | - | - | 193,00 | 234,00 |
| | | | 150 | 330,00 | 399,00 | 264,00 | 319,00 | 264,00 | 319,00 |
| ŽLABOVÉ ČELO | B04 | ks | 125 | 41,00 | 50,00 | - | - | - | - |
| | | | 150 | 44,00 | 53,00 | 33,00 | 40,00 | - | - |
| ŽLABOVÝ HÁK S NOSEM L=300 MM | B04 | ks | 125 | 72,00 | 87,00 | - | - | 83,00 | 100,00 |
| | | | 150 | 77,00 | 93,00 | 58,00 | 70,00 | 88,00 | 106,00 |
| ŽLABOVÝ HÁK S NOSEM L=350 MM | B06 | ks | 125 | 74,00 | 90,00 | - | - | 83,00 | 100,00 |
| | | | 150 | 80,00 | 97,00 | 66,00 | 80,00 | 88,00 | 106,00 |
| ŽLABOVÝ HÁK S PLÍŠKEM L=300 MM | B06N | ks | 125 | 83,00 | 100,00 | - | - | 83,00 | 100,00 |
| | | | 150 | 86,00 | 104,00 | 58,00 | 70,00 | 88,00 | 106,00 |
| ŽLABOVÝ HÁK S PLÍŠKEM L=350 MM | B06N | ks | 125 | 86,00 | 104,00 | - | - | 88,00 | 106,00 |
| | | | 150 | 99,00 | 120,00 | 66,00 | 80,00 | 104,00 | 126,00 |
| HÁK KROUCENÝ 150 | | ks | 150 | 138,00 | 167,00 | 105,00 | 126,00 | - | - |
| ŽLABOVÝ HÁK DO ČELNÍ DESKY | B06P | ks | 125 | 80,00 | 97,00 | - | - | 66,00 | 80,00 |
| | | | 150 | 85,00 | 103,00 | 72,00 | 87,00 | 80,00 | 97,00 |
| ŽLABOVÝ HÁK S NOSEM DO ČELNÍ DESKY | | ks | 125 | 77,00 | 93,00 | - | - | 63,00 | 76,00 |
| | | | 150 | 80,00 | 97,00 | 69,00 | 83,00 | 77,00 | 93,00 |
| ŽLABOVÁ SPOJKA | B11 | ks | 125 | 99,00 | 120,00 | - | - | 63,00 | 76,00 |
| | | | 150 | 132,00 | 160,00 | - | - | 110,00 | 133,00 |
| ŽLABOVÝ KOTLÍK | B12 | ks | 87 | 162,00 | 196,00 | - | - | 127,00 | 154,00 |
| | | | 97 | 189,00 | 229,00 | 124,00 | 150,00 | - | - |
| LAPAČ LÍSTÍ POZINKOVANÝ | B13 | ks | uni | - | - | - | - | 132,00 | 160,00 |
| ŽLABOVÝ ÚCHYT UNI | B14 | ks | uni | 37,00 | 45,00 | - | - | 29,00 | 35,00 |
| DOČASNÝ SVOD - FÓLIOVÝ RUKÁV Z PE | B20 | bm | uni | 12,00 | 15,00 | - | - | - | - |
| SVODOVÁ ROURA L=1000/3000 MM | B21 | bm | 87 | 160,00 | 194,00 | - | - | 129,00 | 156,00 |
| | | | 97 | 170,00 | 206,00 | 110,00 | 133,00 | 140,00 | 169,00 |
| KOLENO SVODOVÉ ROURY 60° | B22 | ks | 87 | 151,00 | 183,00 | - | - | 118,00 | 143,00 |
| | | | 97 | 165,00 | 200,00 | 124,00 | 150,00 | - | - |
| REDUKCE | B24 | ks | uni | 160,00 | 194,00 | - | - | 118,00 | 143,00 |
| ZACHYTÁVAČ VODY | B27 | ks | 87 | 522,00 | 632,00 | - | - | 959,00 | 1160,00 |
| | | | 97 | 550,00 | 666,00 | - | - | 1155,00 | 1398,00 |
| SVODOVÁ ODBOČKA | B28 | ks | 87 | 550,00 | 666,00 | - | - | 660,00 | 799,00 |
| | | | 97 | 632,00 | 765,00 | - | - | 783,00 | 947,00 |
| OBJÍMKA SVODOVÉ ROURY | B26L | ks | 87 | 75,00 | 91,00 | - | - | 121,00 | 146,00 |
| | | | 97 | 77,00 | 93,00 | 41,00 | 50,00 | 112,00 | 136,00 |
| HMOŽDINKA DO ZATEPLENÉ FASÁDY IPL | | ks | uni | 36,00 | 44,00 | - | - | - | - |
| NÝT TRHACÍ | | ks | | 2,00 | 2,00 | - | - | - | - |
| KOMBIŠROUB S HMOŽDINKOU DO ZDI M8 X 80 | | ks | | | | | | 8,00 | 9,68 |
| KOMBIŠROUB S HMOŽDINKOU DO ZDI M8 X 140 | | ks | | | | | | 12,00 | 14,52 |
| KOMBIŠROUB S HMOŽDINKOU DO ZDI M8 X 200 | | ks | | | | | | 13,00 | 15,73 |
| KOMBIŠROUB S HMOŽDINKOU DO ZDI M8 X 250 | | ks | | | | | | 34,00 | 41,14 |
| KOMBIŠROUB S HMOŽDINKOU DO ZDI M8 X 300 | | ks | | | | | | 40,00 | 48,40 |
| ÚCHYT OBJÍMKY M8 | | ks | | | | | | 33,00 | 39,93 |
| ZÁVITOVÁ TYČKA M8 X 50 | | ks | | | | | | 6,00 | 7,26 |
| ZÁVITOVÁ TYČKA M8 X 100 | | ks | | | | | | 9,00 | 10,89 |

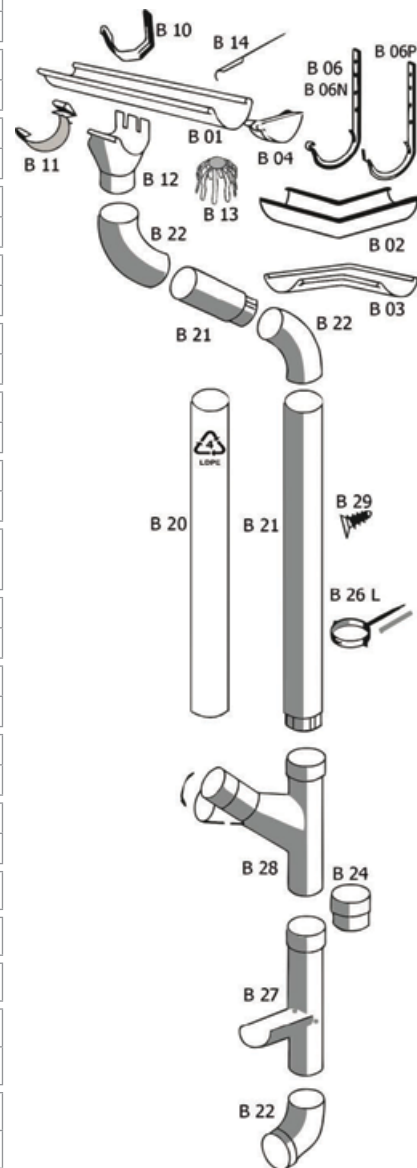

- bílá
- cihlová
- červenohnědá
- hnědá
- zelená (jen ve velikosti 150/97)
- šedá
- černá



BALENÍ A ZPRACOVÁNÍ



| PALETA POD STŘEŠNÍ KRYTINU (vratná) | MJ | CENA Kč / 1 ks bez dph | CENA Kč / 1 ks s dph | PALETA POD ŽLABOVÝ SYSTÉM (vratná) | MJ | CENA Kč / 1 ks bez dph | CENA Kč / 1 ks s dph |
|-------------------------------------|----|------------------------|----------------------|------------------------------------|----|------------------------|----------------------|
| 2m paleta | ks | 855,00 | 1026,00 | paleta pod žlaby - roury | ks | 2120,00 | 2544,00 |
| 3m paleta | ks | 1425,00 | 1710,00 | | | | |
| 4m paleta | ks | 1710,00 | 2052,00 | | | | |
| 5m paleta | ks | 1995,00 | 2394,00 | | | | |
| 5m paleta zpevněná | ks | 2565,00 | 3078,00 | | | | |
| 6m paleta | ks | 2850,00 | 3420,00 | | | | |
| 7m paleta prodloužená | ks | 3990,00 | 4788,00 | | | | |

| BALNÉ POD TRAPÉZOVÉ PLECHY (nevrtné) | MJ | CENA Kč / 1 ks bez dph | CENA Kč / 1 ks s dph | OSTATNÍ BALNÉ (vratné) | MJ | CENA Kč / 1 ks bez dph | CENA Kč / 1 ks s dph |
|--|----|------------------------|----------------------|--|-----------|-------------------------------|-----------------------------|
| podkladové dřevo rozměr 75x100x1000mm | ks | 2,50 | 3,00 | balné pod svitkový plech | ks | 855,00 | 1026,00 |
| gumový pás pod dřevo (vratné) | ks | 6,00 | 7,20 | balné EUROPALETA | ks | 570,00 | 684,00 |
| Doporučené použití u balíků trapézů do 2 t | | | | | | | |
| délka trapézu: do 3 m - 2 ks od 3 m - do 4 m - 3 ks od 4 m - do 5 m - 4 ks od 5 m - do 6 m - 5 ks od 6 m - do 7 m - 6 ks od 7 m - do 8 m - 7 ks | | | | BALNÉ RÁMEČEK NA TRAPÉZOVÉ PLECHY (nevrtné) | MJ | CENA Kč / 1 ks bez dph | CENA Kč / 1 ks s dph |
| | | | | balné do dřevěného rámečku | ks | 172,00 | 206,40 |
| | | | | Speciální použití při balení trapézových plechů | | | |
| | | | | délka trapézu: do 4,5 m - 2 ks do 6,7 m - 3 ks do 8,9 m - 4 ks do 11,1 m - 5 ks do 13,3 m - 6 ks | | | |

| ZPRACOVÁNÍ MATERIÁLU | MJ | CENA Kč / 1 ks bez dph | CENA Kč / 1 ks s dph |
|---------------------------------------|----------------|------------------------|----------------------|
| příčné dělení na lince | bm | 1,45 | 1,74 |
| podélné dělení na lince | bm | 12,16 | 14,59 |
| ochranná fólie lesk | bm | 14,00 | 16,80 |
| ochranná fólie mat | m ² | 16,00 | 19,20 |
| ohýbání materiálu | bm | 14,59 | 17,51 |
| ohýbání u nás nezakoupeného materiálu | min | 20,00 | 24,00 |

ZÁLOHY A ZAPŮJČENÍ ZAVÍRAČŮ FALCŮ

- Záloha za zapůjčení zavírače falců Schlebach Piccolo: 12 229 Kč (14 675 Kč s DPH)
- Půjčovné za zavírač falců Schlebach Piccolo: 856 Kč / den (1036 Kč s DPH)
- Při předfalcování - prostoje za nepřipravenost staveniště: 366 Kč / započatou hodinu (442 Kč s DPH).
- U plochy krytiny menší než 100 m² se fakturuje celá cesta na stavbu a zpět: 18 Kč / km (22 Kč s DPH)
- V ceně je zahrnut čas na falcování 100 m² za 60 minut. Manipulaci svitků těžších než 100 kg zajišťuje objednatel.
- Manipulaci odebírání předfalcovaných spár (pásů krytiny) zajišťuje objednatel s dostatečným počtem osob.
- Přívod potřebného elektrického napájení stroje zajišťuje objednatel.
- Předfalcování je možné jen na přístupné komunikaci s dostatečným prostorem pro manipulaci a provoz stroje.
- Záloha za falcování na místě stavby: Za každých započatých 200m² krytiny - 2458Kč. Vratné pouze v případě splnění všech podmínek.





Brno Pobočka

Olomoucká 27
618 00 Brno

Kontaktní údaje
Tel.: 00420 607 216 384
maslenbrno@maslen.cz

Otevírací hodiny
Pon - Pát: 7:30 - 16:00

Kontaktní osoby

Jakub Sladký
obchodní zástupce
+420 607 216 384
maslenbrno@maslen.cz

David Kovář
Obchodní zástupce
+420 774 495 338
kovar@maslen.cz

Jiří Šmarda
Obchodní zástupce
+420 607 216 382
smarda.jiri@maslen.cz

Jihlava Pobočka

Humpolecká 13/1
Jihlava

Kontaktní údaje
Tel.: 00420 774 097 489
maslenjihlava@maslen.cz

Otevírací hodiny
Pon - Pát: 7:30 - 16:00

Kontaktní osoby

Petr Vlach
obchodní zástupce
+420 774 097 493
maslenjihlava@maslen.cz

Ondřej Vlach
obchodní zástupce
+420 774 097 489
maslenjihlava@maslen.cz

Zlín Pobočka

Vizovická 442
760 01 Zlín.

Kontaktní údaje
Tel.: 00420 777 334 305
maslenzlin@maslen.cz

Otevírací hodiny
Pon - Pát: 7:30 - 16:00

Kontaktní osoby

Ing. Ondřej Zámorský
obchodní zástupce
+420 777 612 303
maslenzlin@maslen.cz

